

土砂災害警戒区域等の指定の告示に係る図書(様式1)

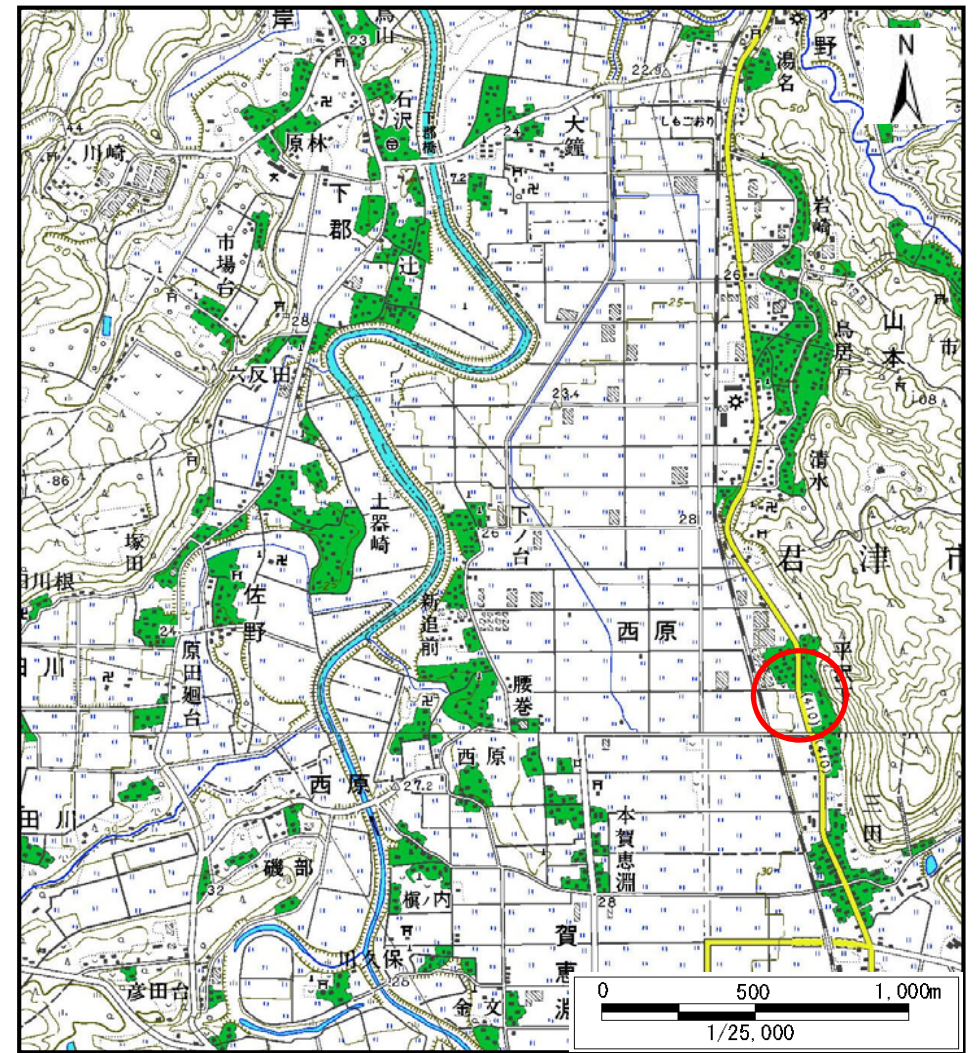

(1/200,000)



(1/25,000)

様式1(急)

土砂災害警戒区域・土砂災害特別警戒区域
位置図

自然現象の種類

急傾斜地の崩壊

箇所番号

I-1188

箇所名

西原

所在地

君津市西原、三田

この地図は、国土地理院長の承認を得て、同院発行の数値地図20000(地図画像)及び数値地図25000(地図画像)を複製したものである。(承認番号 平28情複、第420号)

土砂災害警戒区域等の指定の告示に係る図書(様式2)

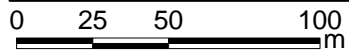

様式2(急) 土砂災害警戒区域・土砂災害特別警戒区域 区域図	土砂災害防止法施行令第二条の基準に該当する区域		N 縮尺 1:2,500	自然現象の種類	急傾斜地の崩壊	箇所番号	I-1188
	土砂災害防止法施行令第三条の基準に該当する区域			告示番号	千葉県告示第145号 千葉県告示第148号	箇所名	西原
	それ以外の区域			告示年月日	令和3年3月16日	所在地	君津市西原、三田

土砂災害警戒区域等の指定の告示に係る図書(様式2)

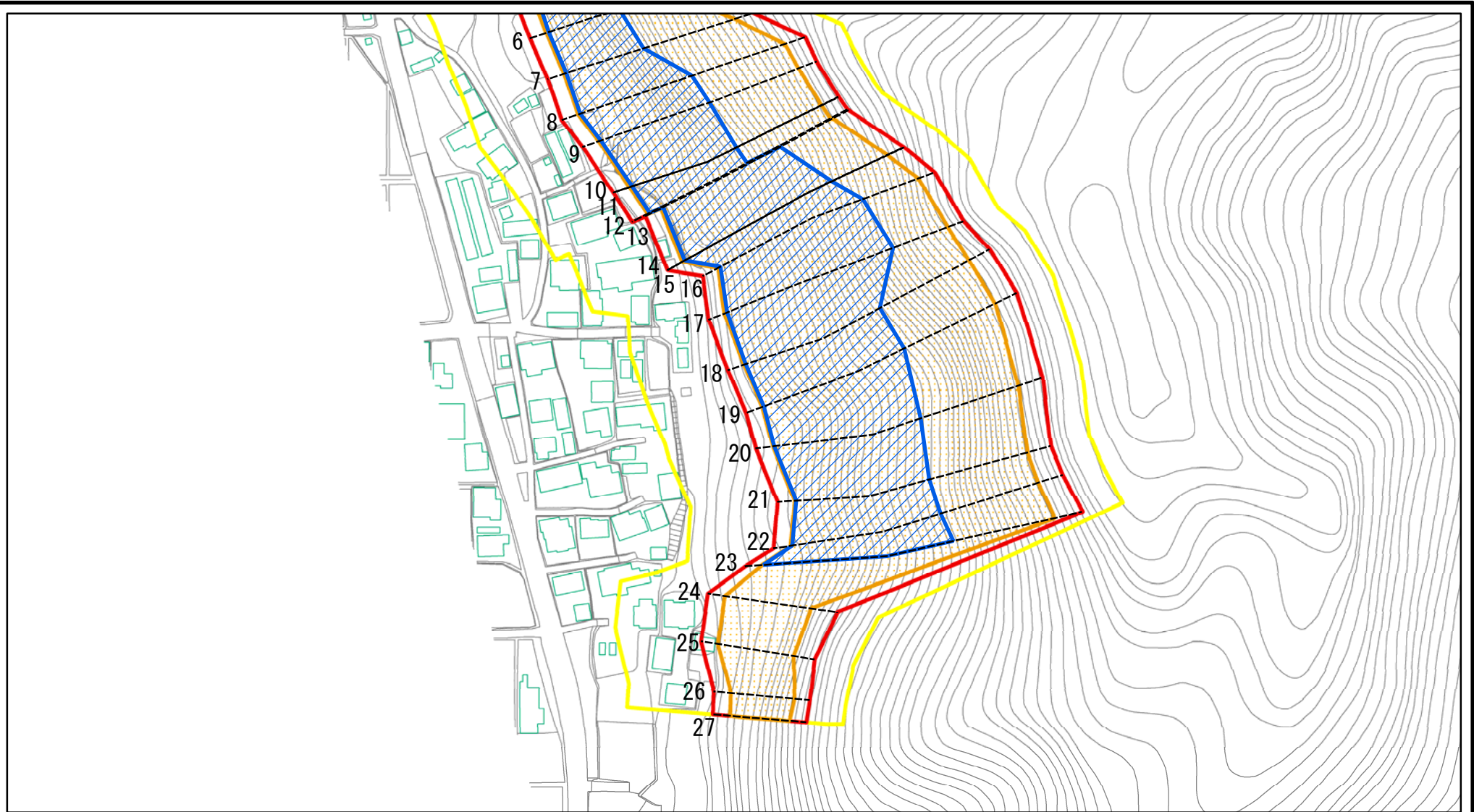

0 25 50 100
m

様式2(急) 土砂災害警戒区域・土砂災害特別警戒区域 区域図	土砂災害防止法施行令第二条の基準に該当する区域		N 縮尺 1:2,500	自然現象の種類 急傾斜地の崩壊	箇所番号 I-1188
	土砂災害防止法施行令第三条の基準に該当する区域			告示番号 千葉県告示第145号 千葉県告示第148号	箇所名 西原
	それ以外の区域			告示年月日 令和3年3月16日	所在地 君津市西原、三田

土砂災害警戒区域等の指定の告示に係る図書(様式2)参考図

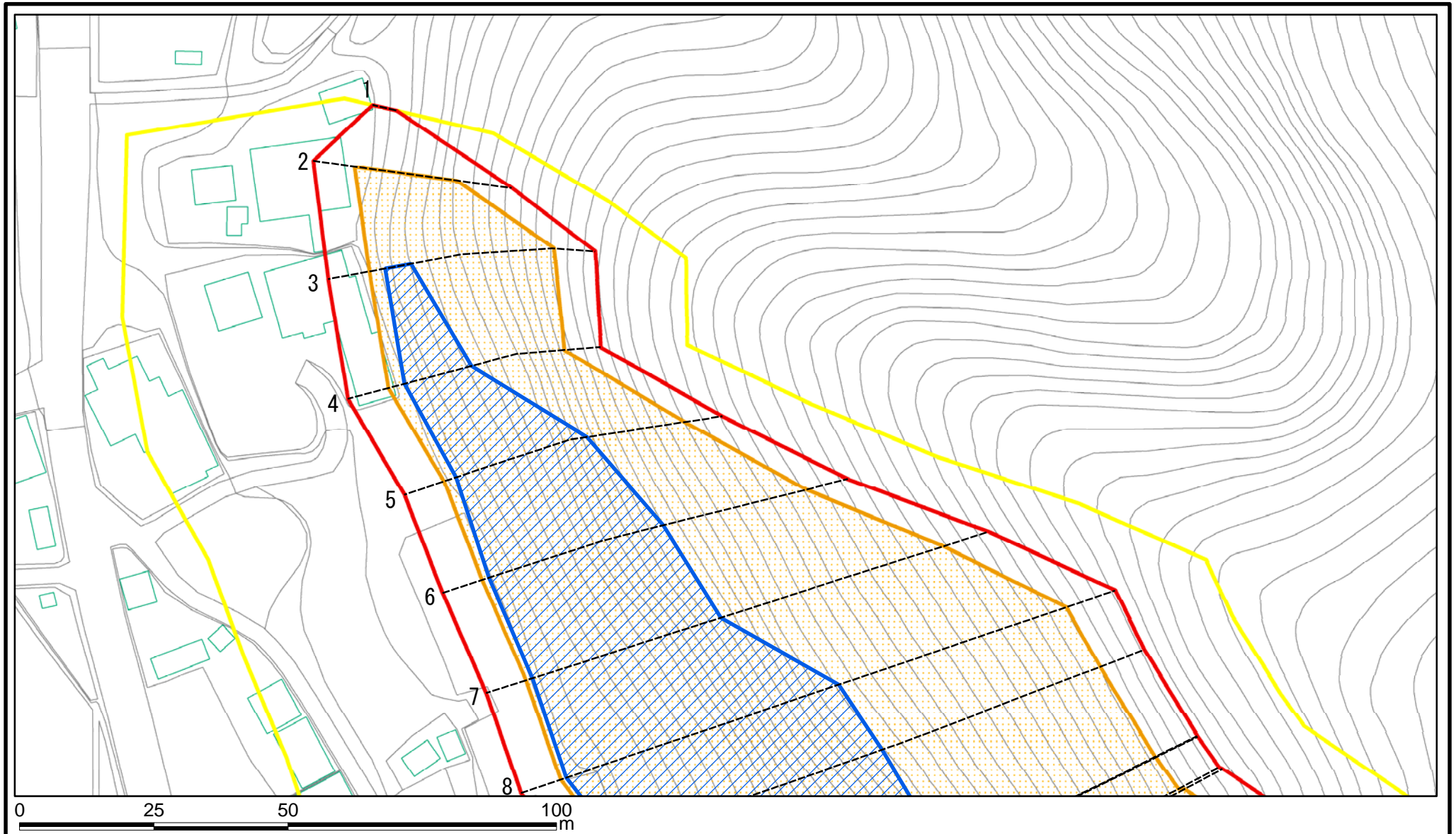

様式2(急)

土砂災害警戒区域・土砂災害特別警戒区域
区域図(参考図)

土砂災害防止法施行令第二条の基準に該当する区域
 土砂災害防止法
 施行令第三条の
 基準に該当する
 区域
 土石等の(移動)高さが1m以下の場合、
 土石等の移動による力が100kN/m²を超える区域
 土石等の堆積の高さが3mを超える区域
 それ以外の区域



縮尺
1:1,000

自然現象
の種類
告示番号
告示年月日

急傾斜地の崩壊
千葉県告示第145号
千葉県告示第148号
令和3年3月16日

箇所番号
箇所名
所在地

I-1188
西原
君津市西原、三田

土砂災害警戒区域等の指定の告示に係る図書(様式2)参考図

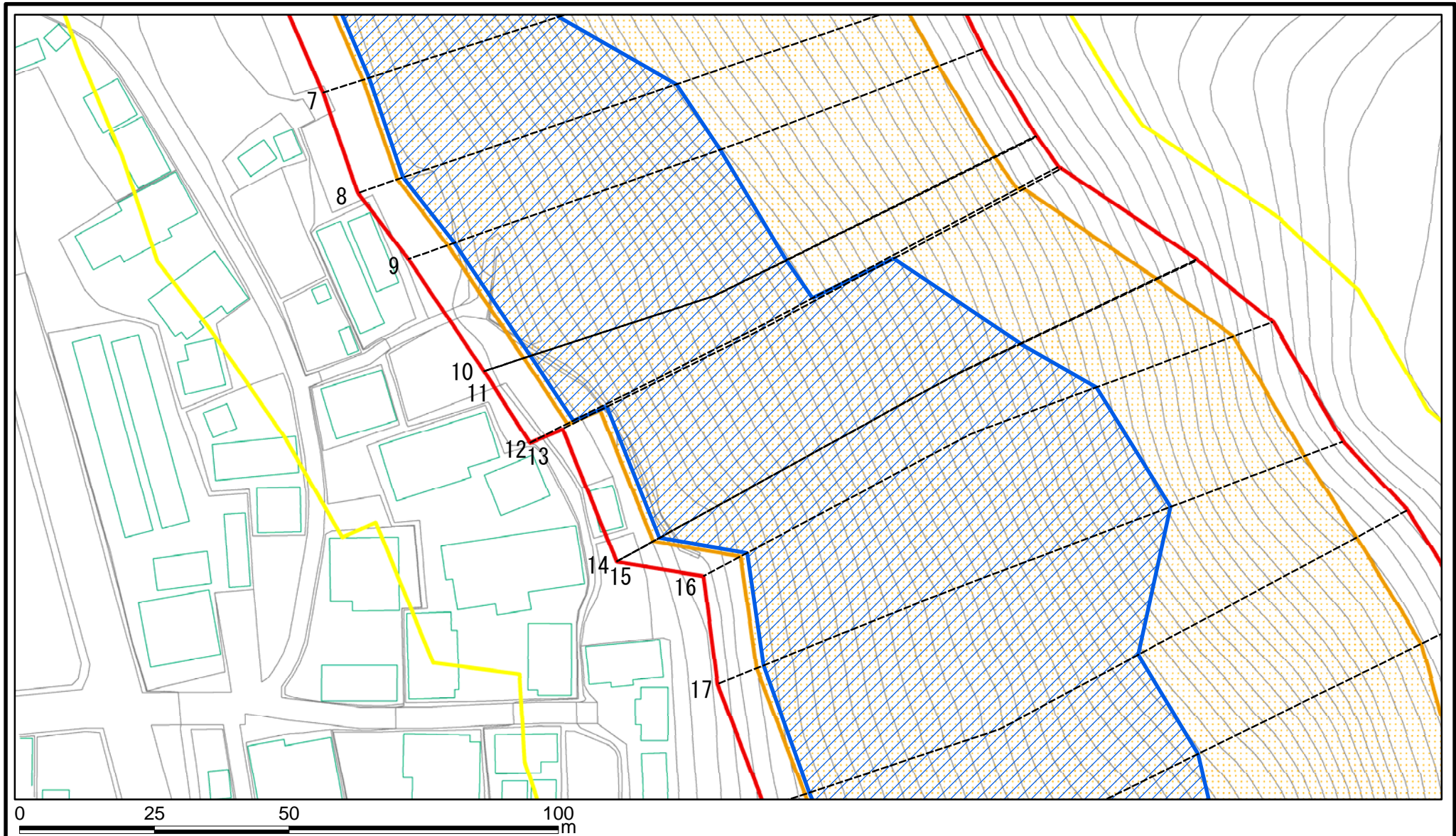

様式2(急)

土砂災害警戒区域・土砂災害特別警戒区域
区域図(参考図)

土砂災害防止法施行令第二条の基準に該当する区域	
土砂災害防止法施行令第三条の基準に該当する区域	
それ以外の区域	

縮尺
1:1,000

自然現象の種類
告示番号
告示年月日

急傾斜地の崩壊	千葉県告示第145号 千葉県告示第148号
告示年月日	令和3年3月16日

箇所番号	I-1188
箇所名	西原
所在地	君津市西原、三田

土砂災害警戒区域等の指定の告示に係る図書(様式2)参考図

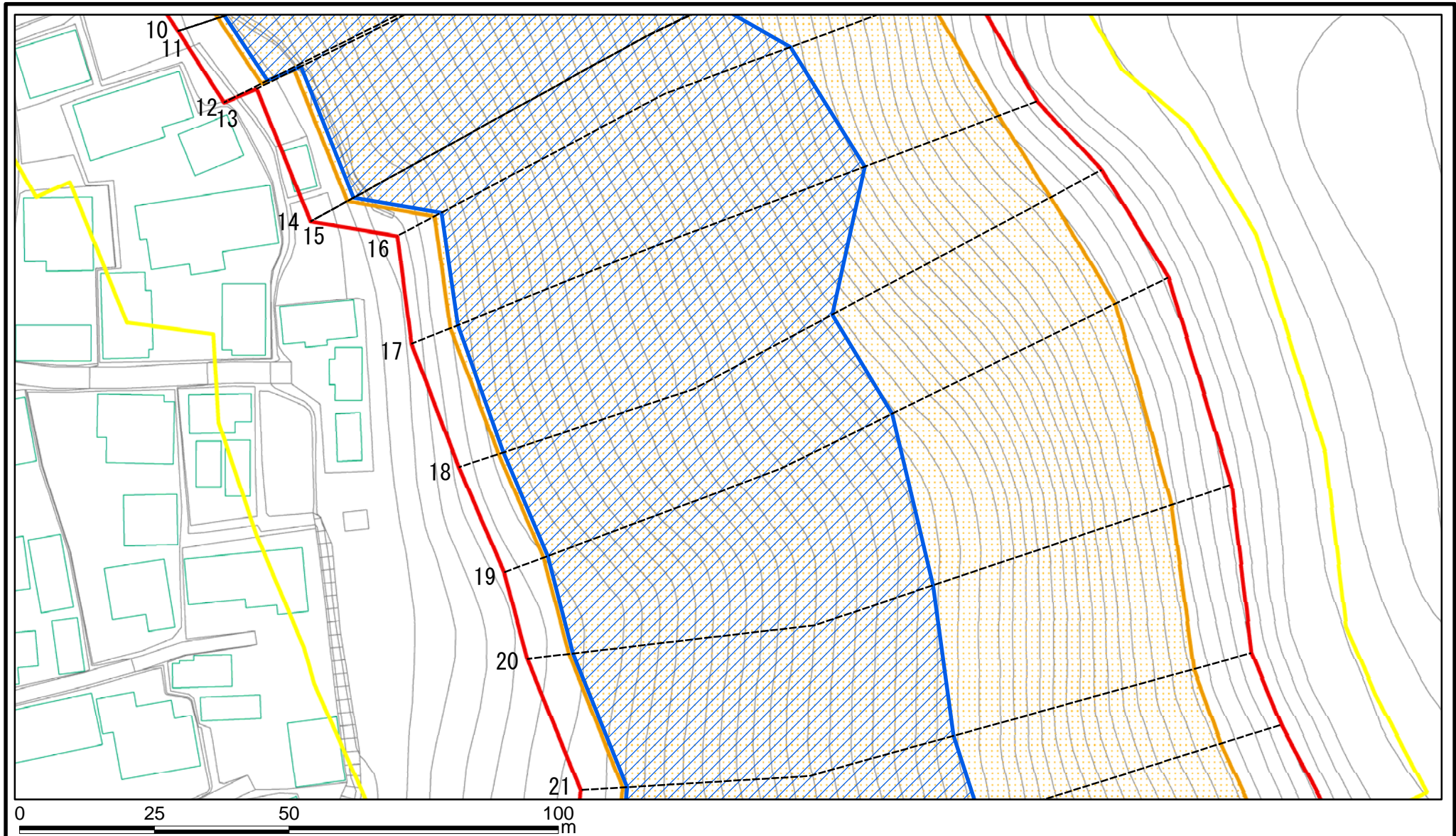

様式2(急)

土砂災害警戒区域・土砂災害特別警戒区域
区域図(参考図)

土砂災害防止法施行令第二条の基準に該当する区域	
土砂災害防止法施行令第三条の基準に該当する区域	
それ以外の区域	

縮尺
1:1,000

自然現象の種類	急傾斜地の崩壊	箇所番号	I-1188
告示番号	千葉県告示第145号 千葉県告示第148号	箇所名	西原
告示年月日	令和3年3月16日	所在地	君津市西原、三田

土砂災害警戒区域等の指定の告示に係る図書(様式2)参考図

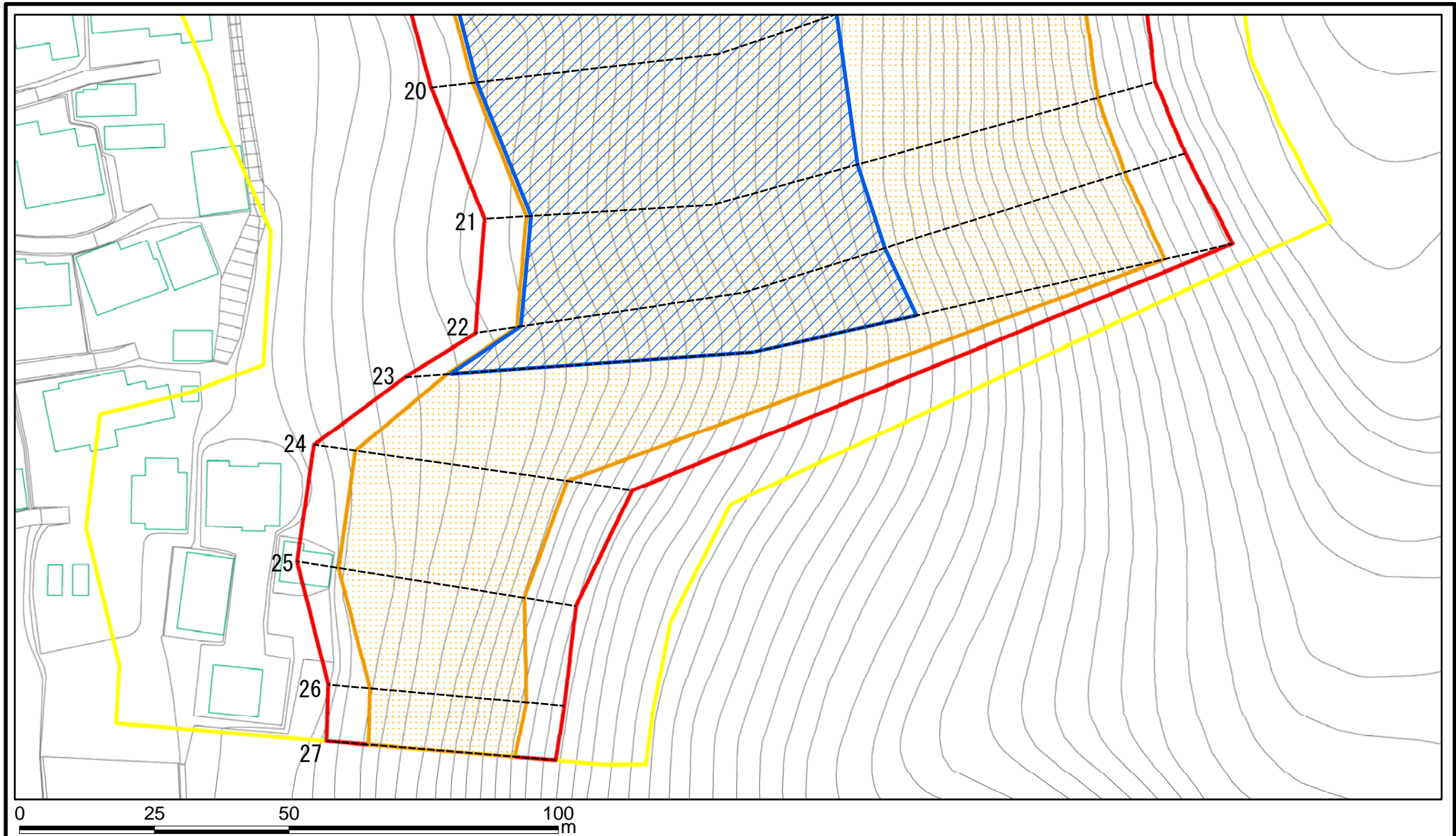

様式2(急)

土砂災害警戒区域・土砂災害特別警戒区域
区域図(参考図)

土砂災害防止法施行令第二条の基準に該当する区域	
土砂災害防止法施行令第三条の基準に該当する区域	
土砂等の(移動)高さが1m以下の場合、土砂等の移動による力が100kN/m ² を超える区域	
土砂等の堆積の高さが3mを超える区域	
それ以外の区域	

縮尺
1:1,000

自然現象の種類	急傾斜地の崩壊
告示番号	千葉県告示第145号 千葉県告示第148号
告示年月日	令和3年3月16日

箇所番号	I-1188
箇所名	西原
所在地	君津市西原、三田

土砂災害警戒区域等の指定の告示に係る図書(様式2-1)

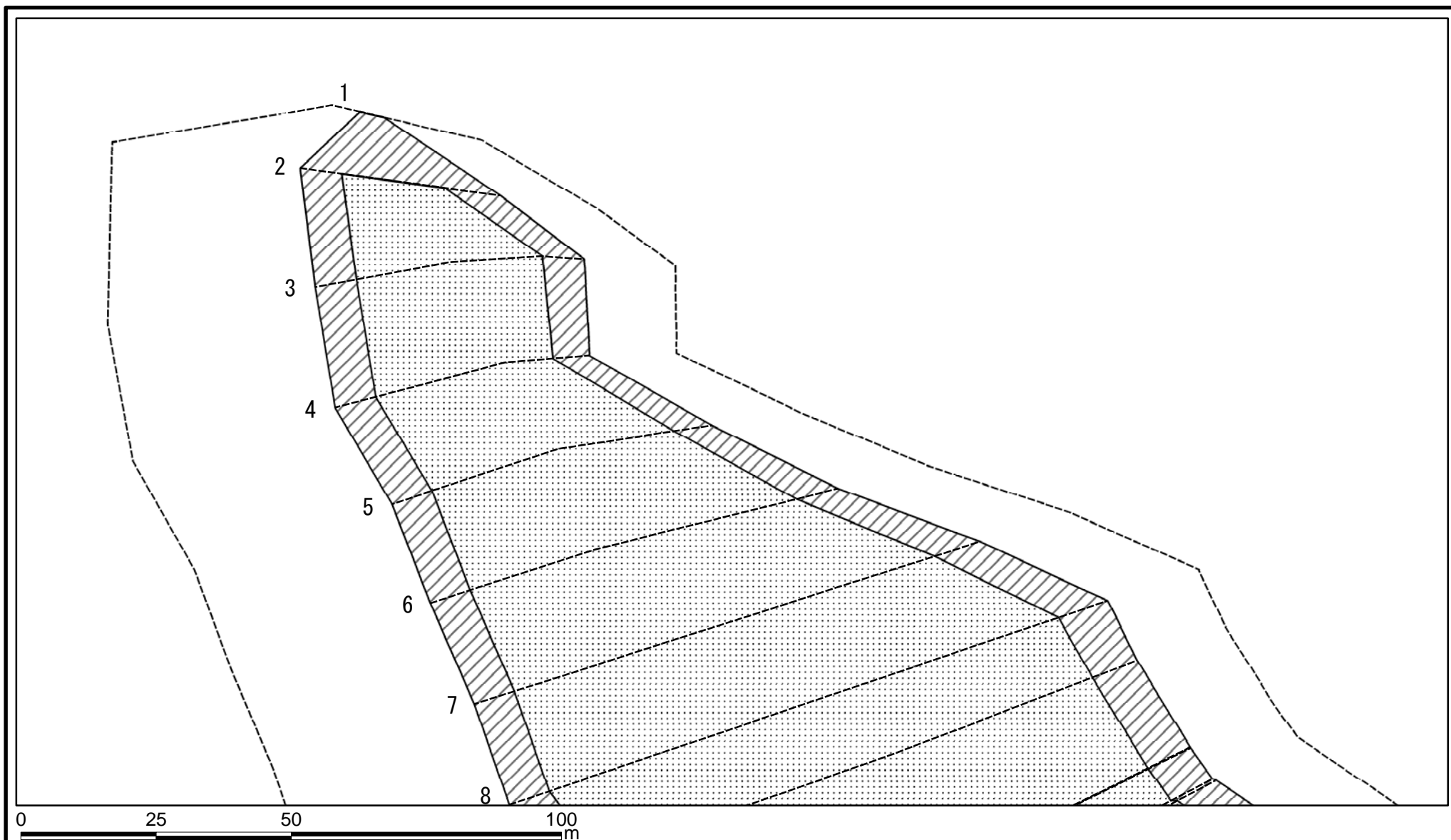

様式2-1(急)
土砂災害特別警戒区域の区域区分図
(急傾斜地の崩壊に伴う土石等の移動により
建築物の地上部に作用すると想定される力)

土砂災害防止法施行令第二条の基準に該当する区域	
土砂災害防止法施行令第三条の基準に該当する区域	
それ以外の区域	

縮尺
1:1,000

自然現象の種類	急傾斜地の崩壊	箇所番号	I-1188
告示番号	千葉県告示第145号 千葉県告示第148号	箇所名	西原
告示年月日	令和3年3月16日	所在地	君津市西原、三田

土砂災害警戒区域等の指定の告示に係る図書(様式2-1)

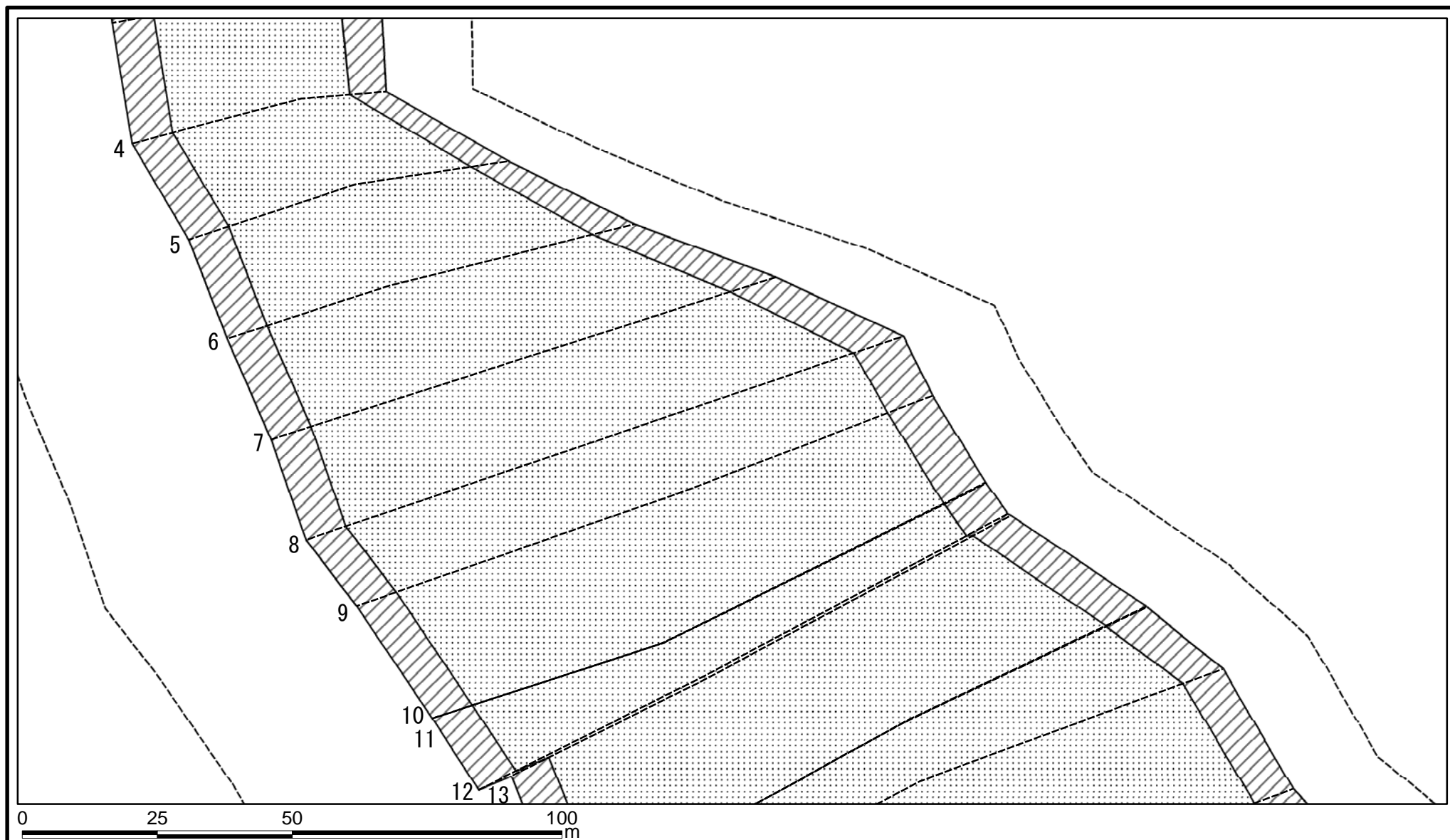

様式2-1(急)
土砂災害特別警戒区域の区域区分図
(急傾斜地の崩壊に伴う土石等の移動により
建築物の地上部に作用すると想定される力)

土砂災害防止法施行令第二条の基準に該当する区域	
土砂災害防止法施行令第三条の基準に該当する区域	
それ以外の区域	

縮尺	1:1,000
----	---------

自然現象の種類	急傾斜地の崩壊	箇所番号	I-1188
告示番号	千葉県告示第145号 千葉県告示第148号	箇所名	西原
告示年月日	令和3年3月16日	所在地	君津市西原、三田

土砂災害警戒区域等の指定の告示に係る図書(様式2-1)

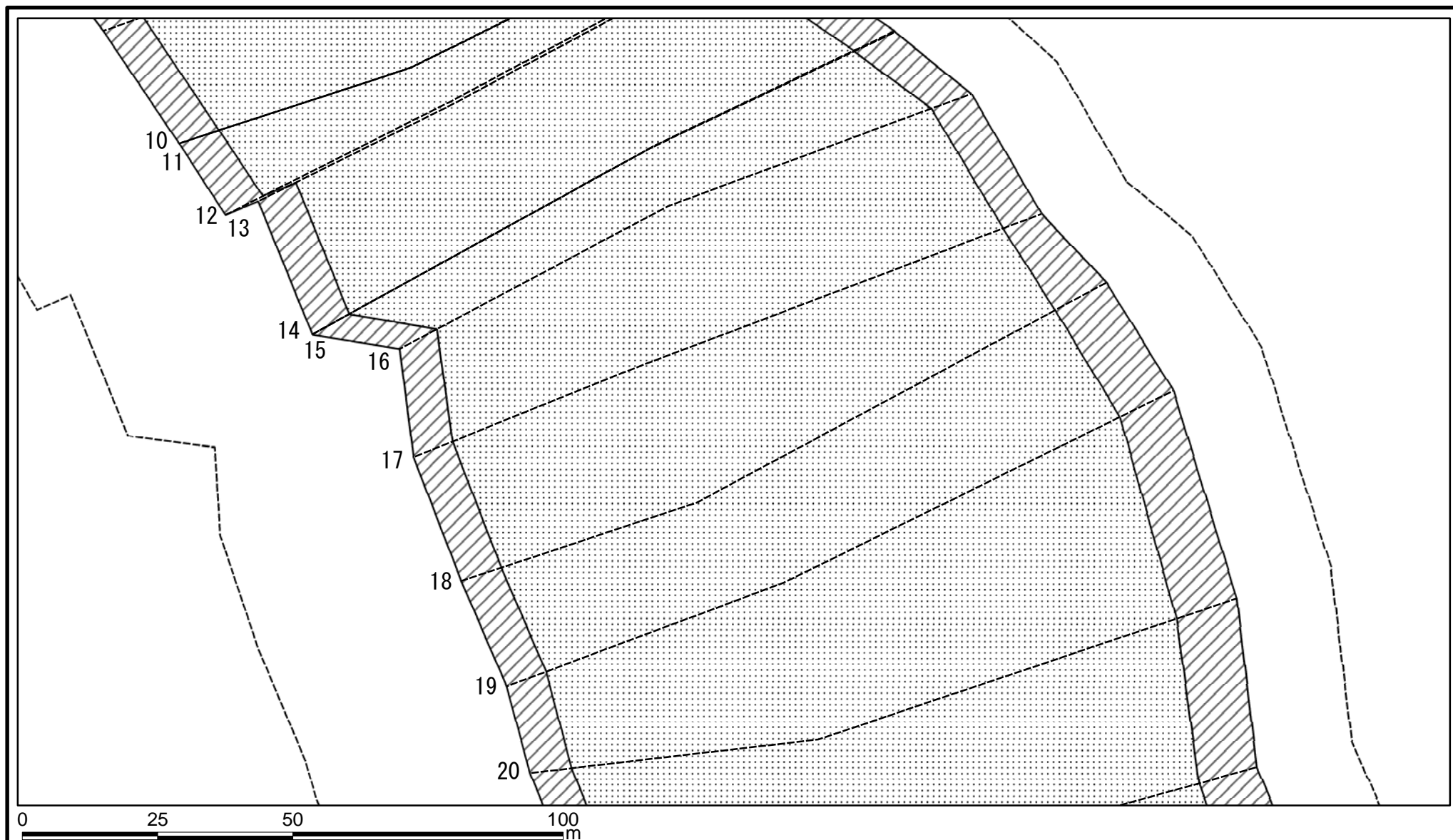

様式2-1(急)
土砂災害特別警戒区域の区域区分図
(急傾斜地の崩壊に伴う土石等の移動により
建築物の地上部に作用すると想定される力)

土砂災害防止法施行令第二条の基準に該当する区域	
土砂災害防止法施行令第三条の基準に該当する区域	
それ以外の区域	

縮尺
1:1,000

N

自然現象の種類	急傾斜地の崩壊	箇所番号	I-1188
告示番号	千葉県告示第145号 千葉県告示第148号	箇所名	西原
告示年月日	令和3年3月16日	所在地	君津市西原、三田

土砂災害警戒区域等の指定の告示に係る図書(様式2-1)

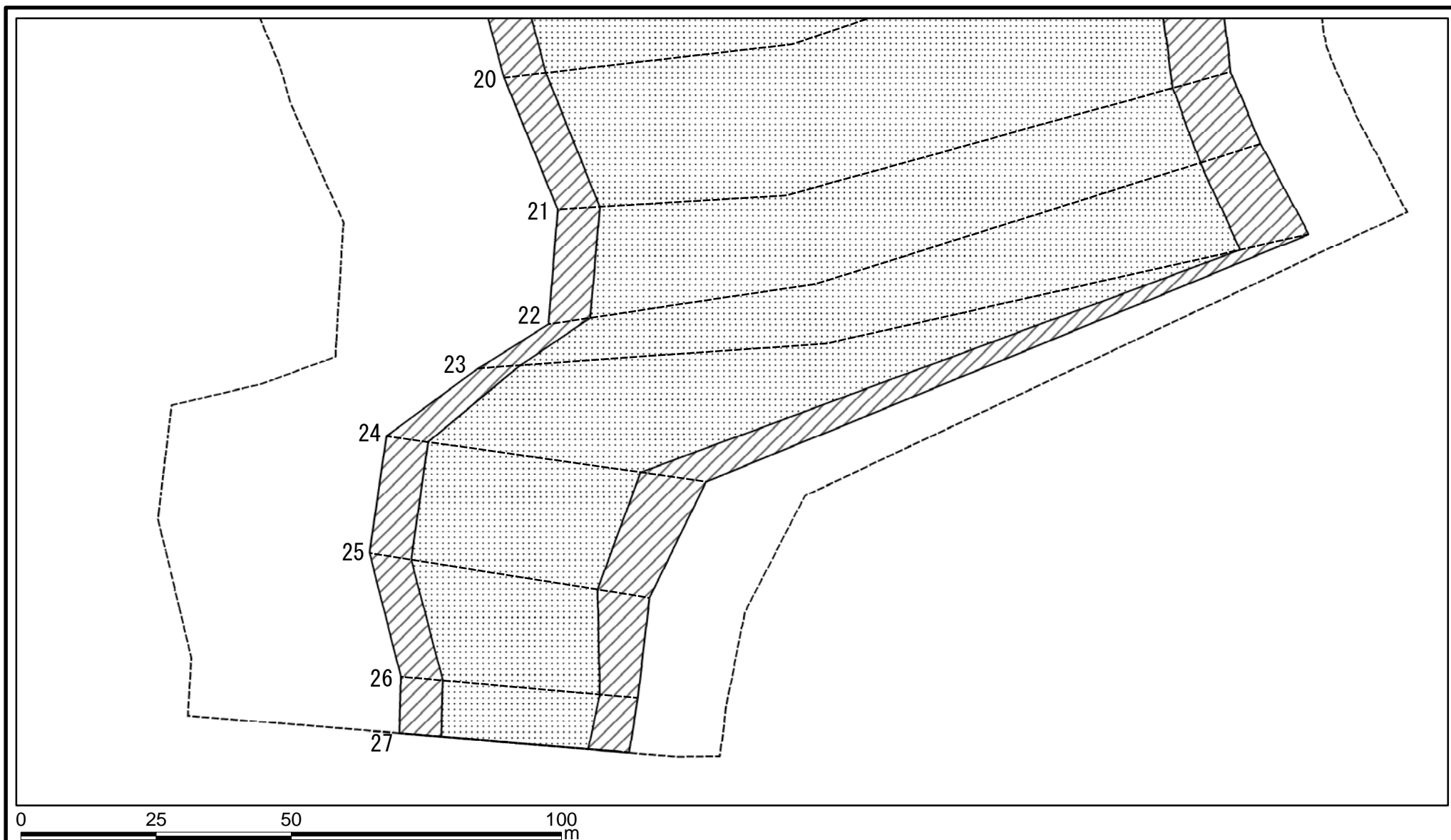

様式2-1(急)
土砂災害特別警戒区域の区域区分図
(急傾斜地の崩壊に伴う土石等の移動により
建築物の地上部に作用すると想定される力)

土砂災害防止法施行令第二条の基準に該当する区域	
土砂災害防止法施行令第三条の基準に該当する区域	
それ以外の区域	

N	縮尺
1:1,000	

自然現象の種類	急傾斜地の崩壊	箇所番号	I-1188
告示番号	千葉県告示第145号 千葉県告示第148号	箇所名	西原
告示年月日	令和3年3月16日	所在地	君津市西原、三田

土砂災害警戒区域等の指定の告示に係る図書(様式2-2)

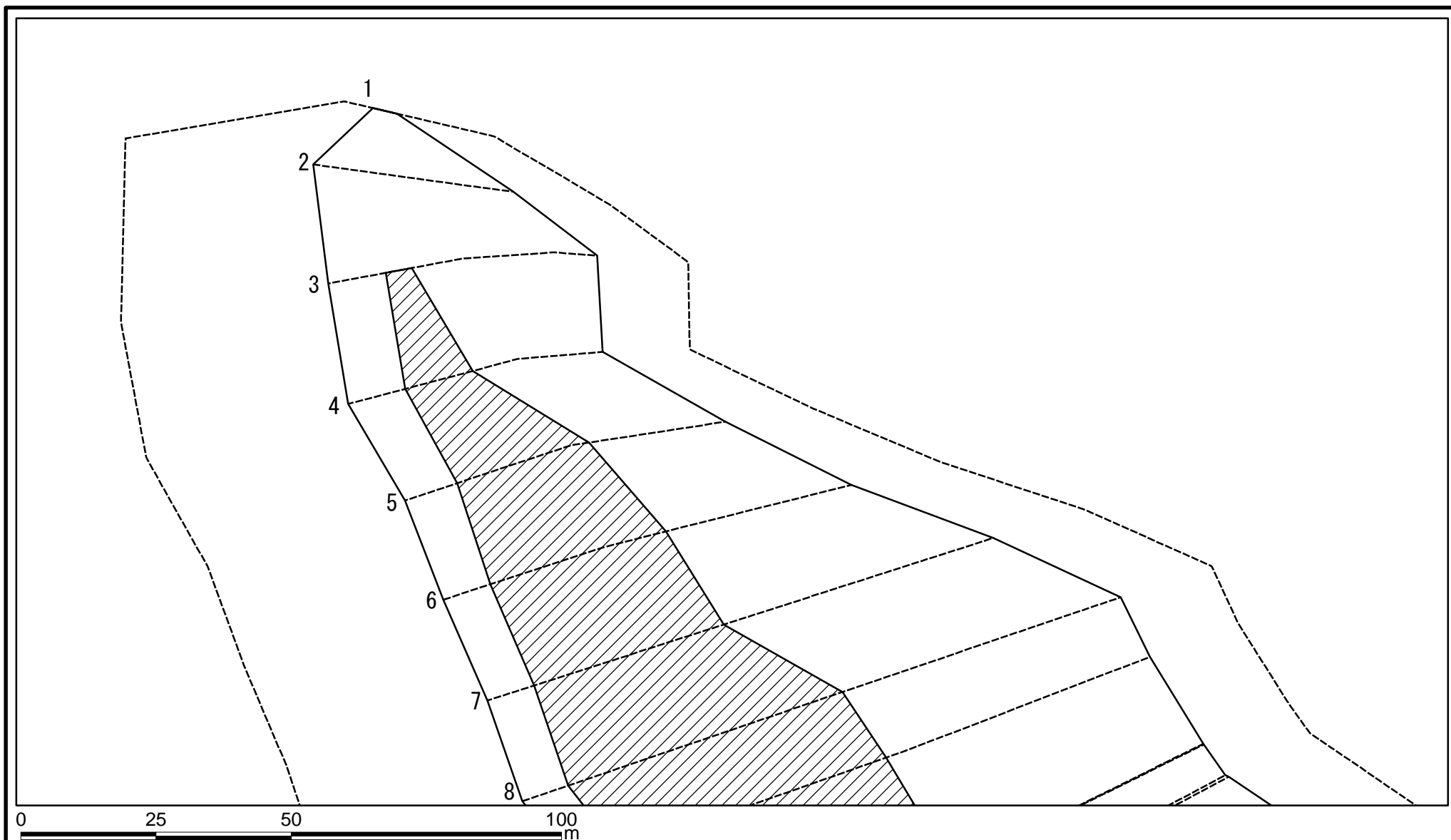

様式2-2(急)
 土砂災害特別警戒区域の区域区分図
 (急傾斜地の崩壊に伴う土石等の堆積により
 建築物の地上部に作用すると想定される力)

土砂災害防止法施行令第二条の基準に該当する区域	
土砂災害防止法 施行令第三条の 基準に該当する 区域	
それ以外の区域	

N

 縮尺
 1:1,000

自然現象 の種類	急傾斜地の崩壊	箇所番号	I-1188
告示番号	千葉県告示第145号 千葉県告示第148号	箇所名	西原
告示年月日	令和3年3月16日	所在地	君津市西原、三田

土砂災害警戒区域等の指定の告示に係る図書(様式2-2)

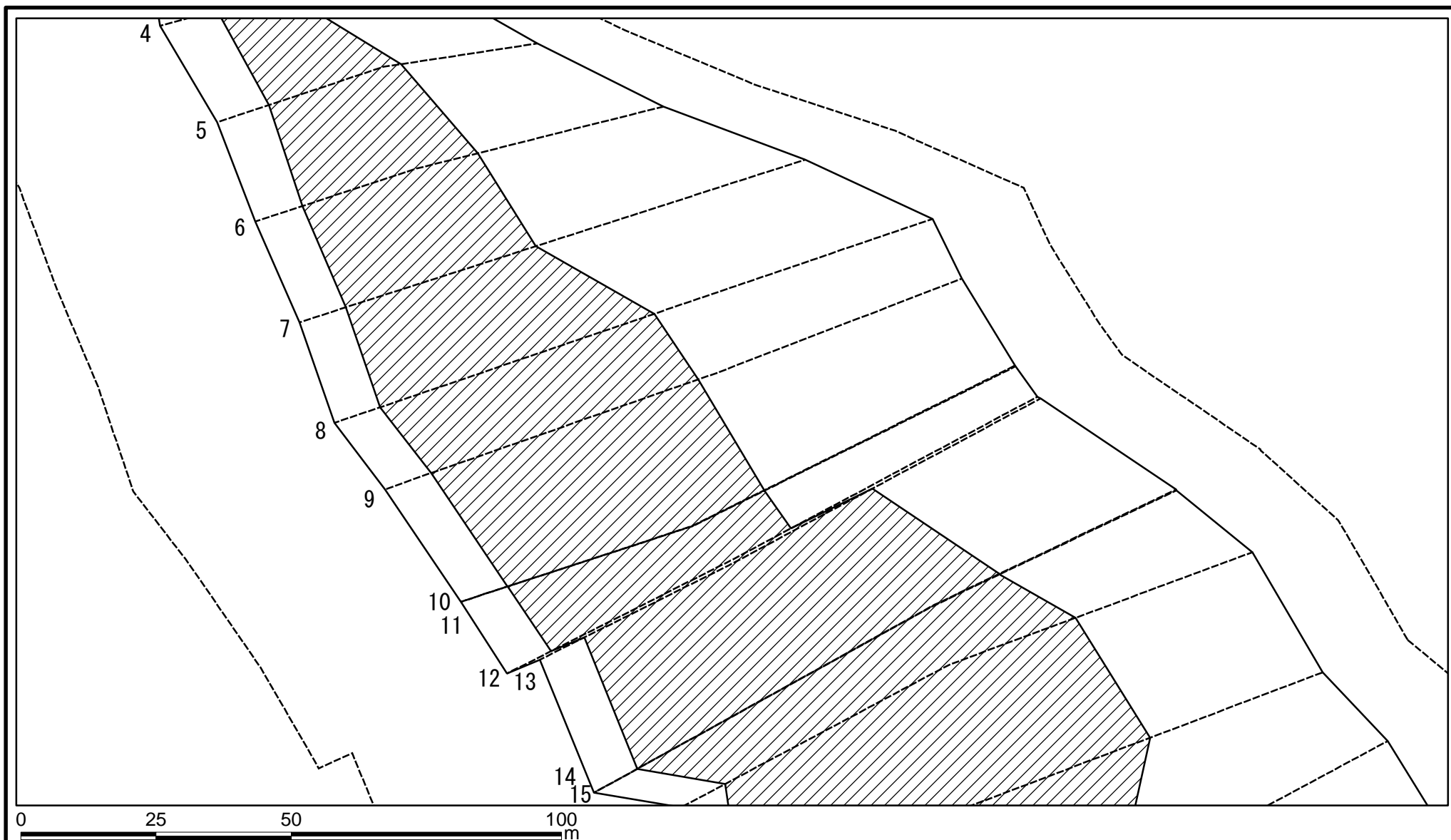

様式2-2(急)
土砂災害特別警戒区域の区域区分図
(急傾斜地の崩壊に伴う土石等の堆積により
建築物の地上部に作用すると想定される力)

土砂災害防止法施行令第二条の基準に該当する区域	
土砂災害防止法施行令第三条の基準に該当する区域	
それ以外の区域	

N	
縮尺	
1:1,000	

自然現象の種類	急傾斜地の崩壊	箇所番号	I-1188
告示番号	千葉県告示第145号 千葉県告示第148号	箇所名	西原
告示年月日	令和3年3月16日	所在地	君津市西原、三田

土砂災害警戒区域等の指定の告示に係る図書(様式2-2)

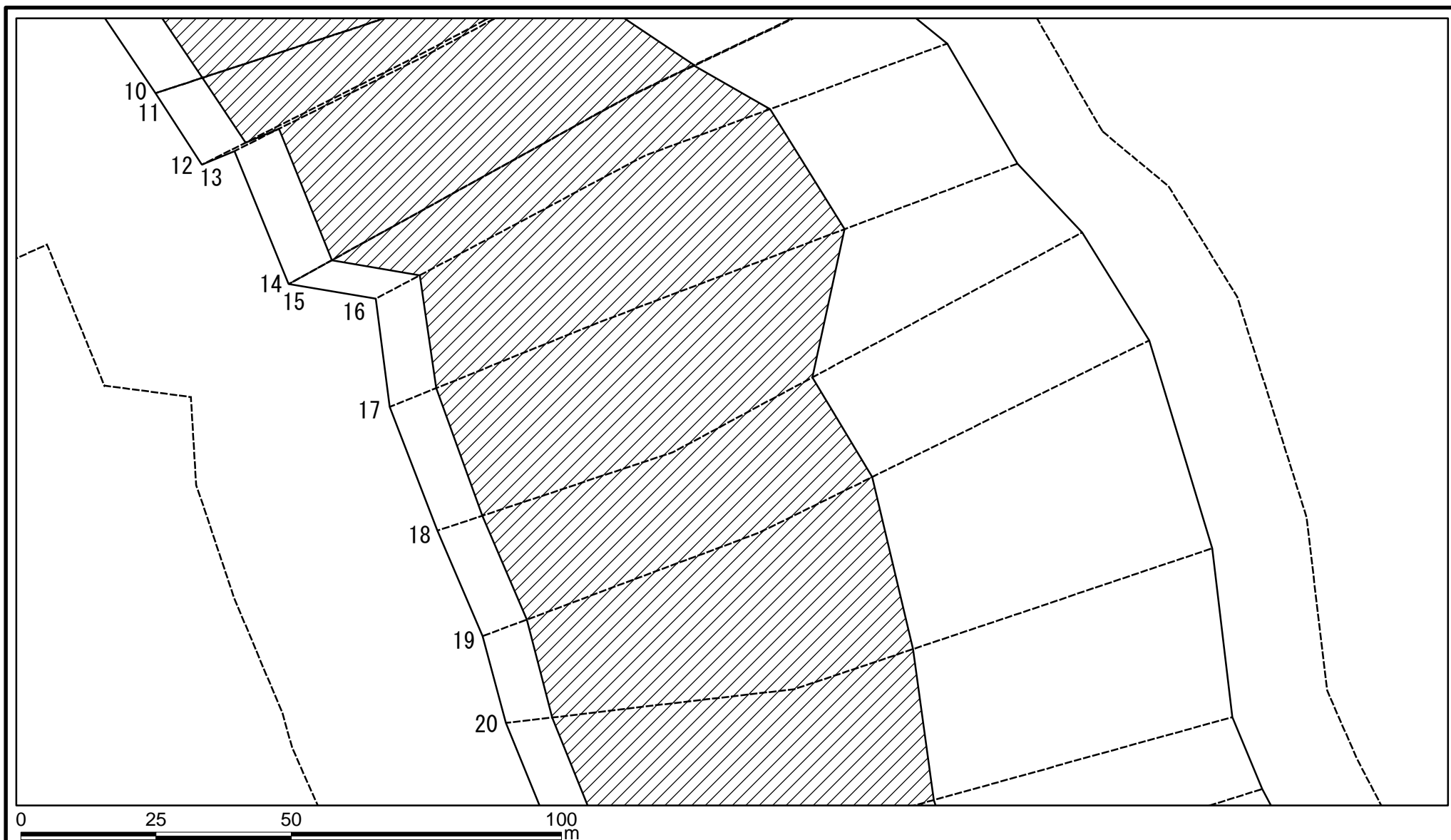

様式2-2(急)
土砂災害特別警戒区域の区域区分図
(急傾斜地の崩壊に伴う土石等の堆積により
建築物の地上部に作用すると想定される力)

土砂災害防止法施行令第二条の基準に該当する区域	
土砂災害防止法施行令第三条の基準に該当する区域	
それ以外の区域	

N	
縮尺	
1:1,000	

自然現象の種類	急傾斜地の崩壊	箇所番号	I-1188
告示番号	千葉県告示第145号 千葉県告示第148号	箇所名	西原
告示年月日	令和3年3月16日	所在地	君津市西原、三田

土砂災害警戒区域等の指定の告示に係る図書(様式2-2)

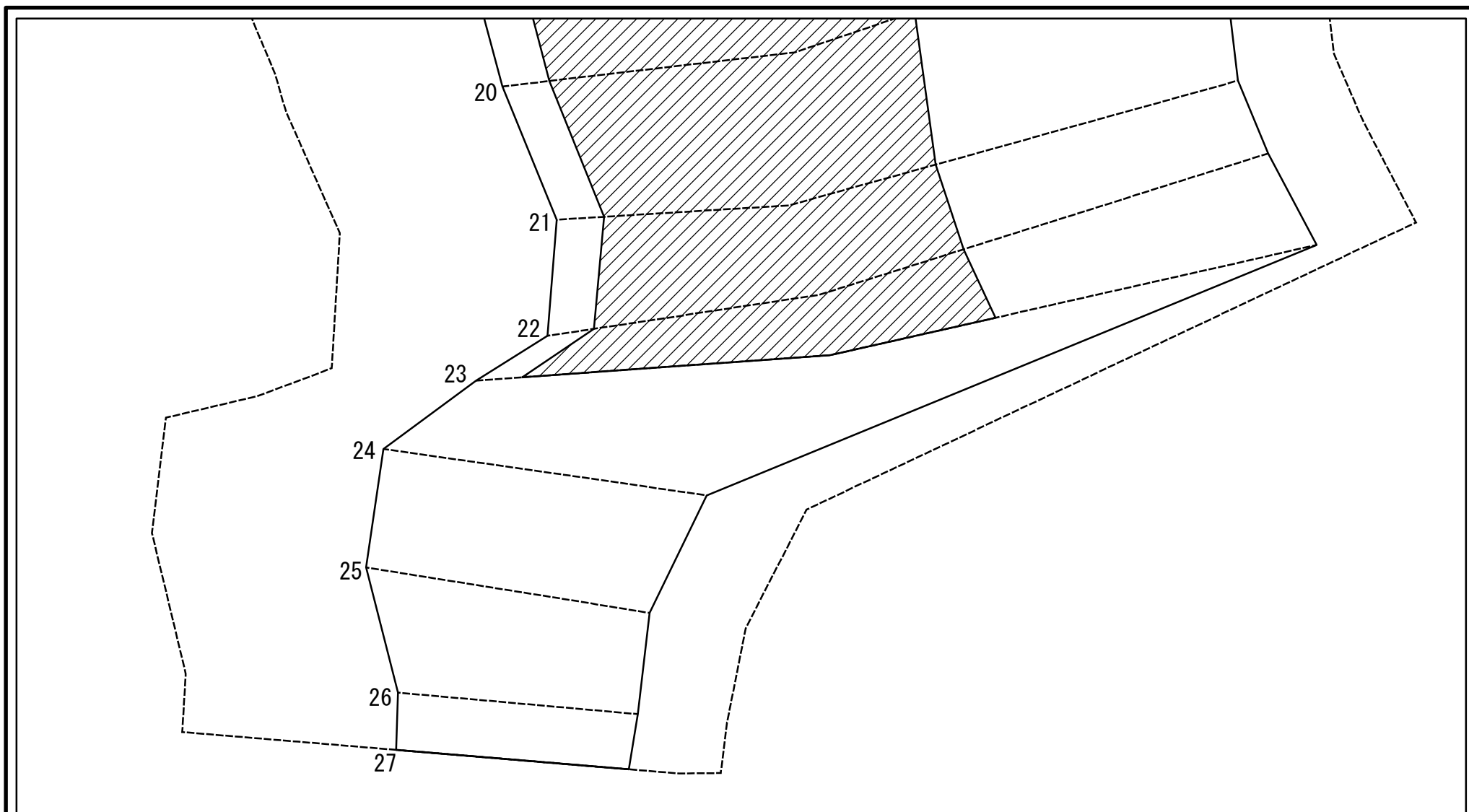

様式2-2(急)
土砂災害特別警戒区域の区域区分図
(急傾斜地の崩壊に伴う土石等の堆積により
建築物の地上部に作用すると想定される力)

土砂災害防止法施行令第二条の基準に該当する区域	
土砂災害防止法施行令第三条の基準に該当する区域	
それ以外の区域	

N
縮尺
1:1,000

自然現象の種類	急傾斜地の崩壊	箇所番号	I-1188
告示番号	千葉県告示第145号 千葉県告示第148号	箇所名	西原
告示年月日	令和3年3月16日	所在地	君津市西原、三田

