



JR総武線、京成本線及び京成千葉線を跨ぐ都市計画道路 3・3・3号 藤崎茜浜線(A2橋台部)

平成29年度

事業概要

千葉県千葉土木事務所

目次

1. 管内の概要	3
(1) 管内の概況	
(2) 所管事務事業の概要	
2. 事務所の組織	6
(1) 組織図及び分掌	
(2) 職員構成現況表	
3. 平成 28 年度事業執行状況	8
4. 平成 29 年度事業	10
(1) 平成 29 年度の予算構成（H29 年 7 月 14 日現在）	
(2) 平成 28・29 年度事業対照表（事務費を除く）	
5. 主要事業の概要	14
(1) 道路事業	
(国) 296号（八千代市 米本）	
社会資本整備総合交付金事業・県単道路改良（幹線）事業	14
(主) 船橋印西線（八千代市 桑橋）	
防災・安全交付金（交通安全）事業	15
(主) 千葉鎌ヶ谷松戸線（習志野市 実籾）	
防災・安全交付金（交通安全）事業	16
(主) 千葉鎌ヶ谷松戸線（習志野市 実籾）	
防災・安全交付金（無電柱化）事業	17
(国) 296号（八千代市 勝田台北）	
防災・安全交付金（無電柱化）事業	18
(2) 河川事業	
(イ) 都川水系の河川事業	19
(a) 都川	19
(二) 都川（千葉市若葉区～中央区）	
広域河川改修事業	22
(ロ) 利根川水系の河川事業	24
(a) 印旛放水路	24
(一) 印旛放水路（八千代市村上～千葉市花見川区）	
広域河川改修事業	26
(b) 石神川	27
(一) 石神川（八千代市吉橋）	
総合流域防災事業	27
(ハ) 急傾斜地崩壊対策事業	28
急傾斜地崩壊危険区域 大椎町 2（千葉市緑区 大椎町）	
急傾斜地崩壊対策事業	28

(3) 街路事業	29
習志野都市計画道路 3・3・3号 藤崎茜浜線 (習志野市鷺沼台地先)	
社会資本整備総合交付金 (交付金街路)	29
習志野都市計画道路 3・3・1号 東習志野実籾線 (習志野市東習志野地先)	
社会資本整備総合交付金 (交付金街路)	30
八千代都市計画道路 3・4・6号 八千代台花輪線 (八千代市八千代台西地先)	
社会資本整備総合交付金 (交付金街路)	32
千葉都市計画道路 3・3・15号 美浜長作町線外2線	
(習志野市実籾地先、千葉市花見川区長作町地先) 社会資本整備総合交付金 (交付金街路)	33
(4) 公園事業	34
八千代都市計画公園 9・6・1号 八千代広域公園 (広域公園) (八千代市萱田・村上)	
社会資本総合交付金 (公園)	34
6. 道路、河川等の現況	35
(1) 道路路線別概要	35
(2) 1・2級河川 (指定区域)	36・37
(3) 流域貯留浸透施設	38
(4) 急傾斜地崩壊危険区域指定地	38
(5) 地すべり防止区域指定地	39
(6) 土砂災害警戒区域及び土砂災害特別警戒区域の指定状況	39
(7) 国土交通省河川局所管海岸保全区域指定地	44
(8) 都市計画道路	44
(9) 都市公園	44
7. 財産の管理状況	45
8. 千葉土木事務所の変遷	46
9. 歴代所長	47

1. 管内の概要

(1) 管内の概況

当事務所は、千葉県ほぼ中央部に位置し、管内は政令指定都市である千葉市と習志野市、八千代市からなり、その面積は約 344 km²、総人口は 134 万人で県人口の約 2 割が生活している地域である。

中でも千葉市は、県都として政治・経済・文化・商業などの中心的都市であって、東京都心から約 40km の圏内に位置し、県内幹線道路及び鉄道網の要衝となっている。

さらには幕張新都心が立地し、中核施設である幕張メッセや業務研究ビル、ホテル等「職、住、学、遊」などの複合機能の集積が進み、21 世紀をリードする未来型の国際業務核都市として発展している。

地形的には、平均標高 20m 程度の平坦な大地が広がり、中央部を都川が流れ、北側には南北に印旛沼の治水のために人工的に開削された印旛放水路（花見川・新川）が東京湾に流れ込んでいる。

昭和 25 年に川崎製鉄（現・JFE スチール）の誘致と千葉港の整備が始まり、昭和 30 年代後半からは京葉工業地帯の造成が本格化し、高度経済成長とともに首都東京のベッドタウンとして都市化の進展とともに人口増加が顕著となった。

昭和 60 年代には幕張新都心の建設が進み、平成 4 年 4 月に千葉市は全国で 12 番目の政令指定都市となったことに伴い、千葉市内における道路は、25 路線 113,131m が千葉市へ移管された。

このような中、当事務所では、中・長期的な視点に立ち、バリアフリーや環境に配慮した安全・安心な道路づくりや都市内交通の円滑化や市街地の形成等を図る街路の整備、急激な都市化による市街地の拡大に伴う流出量の増加に対して、河道拡幅や多目的遊水地等の流出抑制対策などの河川整備、都市域における水と緑の公的空間の確保を図る都市公園整備などに積極的に取り組んでいるところである。

管内の状況

	千葉市	習志野市	八千代市	管内計	県全体
市制施行（年月日）	T10. 1. 1	S29. 8. 1	S42. 1. 1	—	—
行政面積（ha）	27,177	2,097	5,139	34,413	515,765
行政人口（人）	973,856	171,876	194,333	1,340,065	6,244,033
人口密度（人/ha）	36	82	38	39	12
世帯数（戸）	425,601	75,012	79,569	580,182	2,665,950
都市計画区域面積（ha）	27,209	2,099	5,127	34,435	368,402
市街化区域面積（ha）	12,881	1,859	2,238	16,978	70,615
市街化調整区域面積（ha）	14,327	240	2,889	17,456	133,844

平成 29 年 4 月 1 日現在

※出典：人口・世帯数 千葉県毎月常住人口調査（千葉県総合企画部統計課、平成 29 年 4 月 1 日現在）
行政面積 全国都道府県市区町村別面積調（国土地理院、平成 28 年 10 月 1 日現在）
都市計画区域面積等 千葉県県土整備部都市計画課調、平成 28 年 3 月 4 日現在

(2) 所管事務事業の概要

道路事業については、現道の混雑緩和を目指す国道 296 号(八千代バイパス)の道路改良事業を推進する。また、千葉ニュータウンと国道 16 号を結ぶ主要地方道千葉竜ヶ崎線バイパス(八千代市米本)については平成 20 年 1 月に、一般県道八千代宗像線(八千代市保品)については平成 27 年 2 月にそれぞれ供用を開始した。

更には、慢性的な渋滞箇所である主要地方道長沼船橋線と主要地方道千葉鎌ヶ谷松戸線が交差する習志野市実籾地先の交差点改良事業を実施し、また、事故多発地点における交通安全施設の整備や、歩行者の安全確保・道路景観の向上・防災性の向上を図る電線類の地中下などの事業も推進する。

河川事業については、千葉市のほぼ中央を流れる都川では、治水能力の向上を図るため、当面河道整備を推進する。

印旛放水路は、市街地にありながら自然環境が多く残されていることから、環境との調和を図りながら、流下能力の増加を図った河道拡巾を推進する。

桑納川及び石神川の上流部においては、都市再生機構施行の土地区画整理事業が進められているため、総合流域防災事業を導入し、当面河道整備を推進する。

また、印旛放水路では、大和田排水機場から印旛沼側の神尾橋付近までの 7,000m間と、桑納川の下流部 2,000m間(印旛放水路との合流点から上流)について策定した整備計画が、「ふるさとの川モデル事業」として建設省の認定を受け、周辺の自然環境を生かした川づくりに努めているところである。

街路事業については、都市の骨格となる幹線街路を計画的に整備するとともに、既成市街地の円滑な通行を確保するため緊急に整備が必要な幹線街路について、千葉市域で 1 路線 1 箇所、習志野市域で 2 路線 2 箇所、八千代市域で 1 路線 1 箇所、計 4 路線 4 箇所の事業を推進する。

公園事業については、管内に 5 箇所の県立公園が都市計画決定されており、そのうち、「羽衣公園」と「千葉県スポーツセンター」及び「青葉の森公園」の 3 公園は整備が完了していることから、維持管理を行っており、幕張新都心に位置する「幕張海浜公園」及び八千代市の新川沿いに位置する「八千代広域公園」の 2 公園についての整備を推進している。

管理事務は、道路法、河川法、海岸法、急傾斜地の崩壊による災害の防止に関する法律、都市公園法及び道路・河川等の財産管理に伴う境界確認等の業務を行っているが、近年の市街化の進展にともない業務量が増大し、内容も多様化している。

所管施設の概要

(平成 29 年 3 月 31 日現在)

法 律	区 分	路線河川数	指定延長(管理延長)又は面積
道 路	一般国道	2 路 線	9,572m
	主要地方道	5 路 線	24,336m
	一般県道	4 路 線	11,440m
	自転車道	1 路 線	887m
	計	12 路 線	46,235m
河 川	一級河川	5 河 川	左右岸 30,600m
	二級河川	11 河 川	左右岸 37,291m
	計	16 河 川	左右岸 67,891m
急傾斜		53 地 区	42.9ha
地すべり		1 地 区	3.1ha
海岸		1 海 岸	5,100m
都市計画	街 路	4 路 線	2,687m
都市公園	公 園	5 公 園	222.2ha うち開設面積 : 172.3ha

注) 千葉市内における道路は、平成 4 年 4 月 25 路線 113, 131m が千葉市へ移管された。

管内図



2. 事務所の組織

(1) 組織図及び分掌

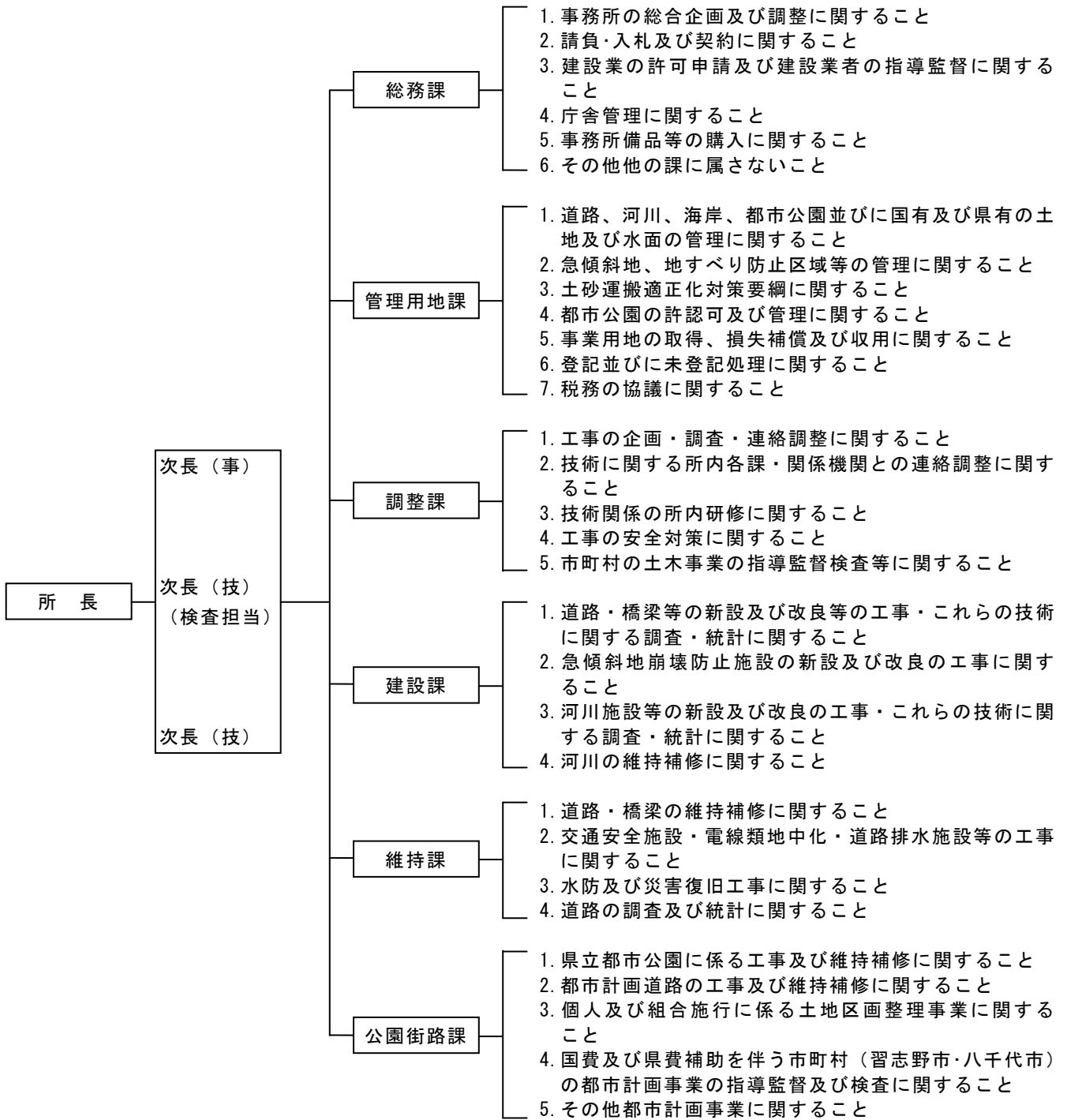

(2) 職員構成現況表

(平成 29 年 4 月 1 日現在)

	所 長	次 長	主 幹	総 務 課	管 理 用 地 課	調 整 課	建 設 課	維 持 課	公 園 街 路 課	計
所 長(技)	1									1
次 長(事)		1								1
次 長(技)		2								2
主 幹(技)										0
課 長(事)					1					1
課 長(技)						1	1	1		3
副主幹(事)				1	2					3
副主幹(技)						1				1
主 査(事)				2	1					3
主 査(技)							2	1	1	4
副主査(事)					3					3
副主査(技)								1	2	3
主 事				1	2					3
技 師						1	3	3	1	8
計	1	3	0	4	9	3	6	6	4	36
嘱託				1	3					4

※兼務職員を除く

3. 平成 28 年度事業執行状況

(1) 予算執行状況

歳入決算額

(単位：円)

科 目	平成 28 年度 (a)	平成 27 年度 (b)	増 減 (a)-(b)
6 分担金及び負担金	54,474,332	274,460,341	△ 219,986,009
1 負担金	54,474,332	274,460,341	△ 219,986,009
7 使用料及び手数料	187,355,416	167,763,627	19,591,789
1 使用料	138,335,716	120,628,127	17,707,589
2 手数料	49,019,700	47,135,500	1,884,200
9 財産収入	388,371	2,645,434	△ 2,257,063
1 財産運用収入	388,371	364,434	23,937
2 財産売払収入	0	2,281,000	△ 2,281,000
13 諸収入	17,799,003	13,883,990	3,915,013
7 雑入	17,799,003	13,883,990	3,915,013
合 計	260,017,122	458,753,392	△ 198,736,270

歳出決算額

(単位：円)

科 目	平成 28 年度 (a)	平成 27 年度 (b)	増 減 (a)-(b)
一般会計	2,081,018,876	3,015,830,345	△ 934,811,469
9 土木費	2,058,545,156	2,999,181,590	△ 940,636,434
1 土木管理費	15,255,642	18,322,120	△ 3,066,478
2 道路橋りょう費	593,875,568	642,903,643	△ 49,028,075
3 河川海岸費	639,090,058	710,921,890	△ 71,831,832
5 都市計画費	810,323,888	1,627,033,937	△ 816,710,049
12 災害復旧費	22,473,720	16,648,755	5,824,965
2 土木施設災害復旧費	22,473,720	16,648,755	5,824,965
合 計	2,081,018,876	3,015,830,345	△ 934,811,469

(2) 用地等取得状況

(平成28年4月1日～平成29年3月31日まで)

		取得面積(m ²)	用地取得金額(円)	物件補償金額(円)	筆数
道路 工事	国庫補助事業計	1,455.83	52,508,462	77,914,317	10
	県単独事業計	0	0	0	0
	合計	1,455.83	52,508,462	77,914,317	10
河川 工事	国庫補助事業計	0	0	0	0
	県単独事業計	0	0	0	0
	合計	0	0	0	0

(3) 道路及び河川等占用許可状況

(平成29年3月31日現在)

		道路		河川水面		海岸保全		都市公園	
		件数	調定額(円)	件数	調定額(円)	件数	調定額(円)	件数	調定額(円)
有 料	継続	146	2,312,253	262	7,528,490	21	169,440	35	19,124,089
	更新	26	24,986,935	2	10,840	0	0	31	11,888,724
	新規	24	965,313	20	389,391	0	0	317	61,950,400
	小計	196	28,264,501	284	7,928,721	21	169,440	383	92,963,213
無 料	継続	2,569	0	388	0	2	0	33	0
	更新	149	0	14	0	0	0	14	0
	新規	77	0	13	0	0	0	16	0
	小計	2,795	0	415	0	0	0	63	0
計		2,991	28,264,501	699	7,928,721	23	169,440	446	92,963,213

(4) 境界立会申請取扱状況

(平成29年3月31日現在)

区分	申請に基づくもの		県事業に係るもの	計
	用途廃止に係るもの	その他		
平成28年度計	0	49	3	52

(5) 建設業許可申請・届出取扱状況

(平成29年3月31日現在)

区分	新規等	更新	変更等	計
平成28年度計	334	694	4,253	5,281

4. 平成 29 年度事業

(1) 平成 29 年度の予算構成 (平成 29 年 7 月 14 日現在)

①道路事業	事業名	平成 29 年度 予算額	(うち平成 28 年度 からの繰越)	割合
道路事業(公共)	社会資本整備総合交付金(道路) 防災・安全交付金(無電柱化・交通安全)他	214,495,896	55,995,896	5.9
道路事業(県単)	道路改良 舗装道路修繕 他	409,411,310	6,000,000	11.1
公共+県単		623,907,206	61,995,896	

②河川事業	事業名	平成 29 年度 予算額	(うち平成 28 年度 からの繰越)	割合
河川事業(公共)	広域河川改修、総合流域防災(河川) 土砂災害防止 他	586,043,907	118,043,907	15.9
河川事業(県単)	河川改良、河川維持、河川環境整備 緊急急傾斜地崩壊対策 他	292,703,380	51,377,380	7.9
公共+県単		878,747,287	169,421,287	

③街路事業	事業名	平成 29 年度 予算額	(うち平成 28 年度 からの繰越)	割合
街路事業(公共)	社会資本整備総合交付金(交付金街路)	1,515,561,722	150,002,722	41.7
街路事業(県単)	街路整備整備事業(整備費) 他	162,459,000	1,134,000	4.5
公共+県単		1,678,020,722	151,136,722	

④公園事業	事業名	平成 29 年度 予算額	(うち平成 28 年度 からの繰越)	割合
公園事業(公共)	防災・安全社会資本整備交付金(公園)	123,400,000	0	3.4
公園事業(県単)	公園整備事業 他	355,452,000	0	9.8
公共+県単		478,852,000	0	

⑤災害復旧事業	事業名	平成 29 年度 予算額	(うち平成 28 年度 からの繰越)	割合
災害復旧事業(公共)	河川災害復旧	0	0	0.0
災害復旧事業(県単)		0	0	0.0
公共+県単		0	0	

総事業費		3,659,527,215	382,553,905	100.0
------	--	---------------	-------------	-------

(2) 平成 28・29 年度事業対照表 (事務費を除く)

(平成 29 年 7 月 14 日現在) (単位: 円)

事業名		平成 28 年度 最終予算額	(うち平成27年度 からの繰越)	平成 29 年度 予算額	(うち平成28年度 からの繰越)
①道路事業		588,972,387	153,351,430	616,907,206	61,995,896
公共	防災・安全交付金(交通安全) (国)296号	18,491,760	0	3,672,000	3,672,000
	防災・安全交付金(交通安全) (主)千葉鎌ヶ谷松戸線(主)船橋印西線	136,626,165	58,657,150	123,435,896	26,435,896
	防災・安全交付金(無電柱化) (主)千葉鎌ヶ谷松戸線	0	0	31,500,000	0
	防災・安全交付金(無電柱化) (国)296号	48,777,080	37,477,080	47,158,000	17,158,000
	防災・安全交付金(道路ストック点検)	9,392,400	0	8,730,000	8,730,000
	防災・安全交付金(舗装修繕)	18,655,640	18,655,640	0	0
	公共計	231,943,045	114,789,870	214,495,896	55,995,896
県単	道路管理	13,728,887	0	23,950,000	0
	舗装道路修繕	107,352,280	0	142,000,000	0
	排水整備	11,955,600	0	18,000,000	0
	交通安全対策	64,813,840	23,474,000	70,500,000	0
	道路掘削復旧	0	0	0	0
	道路維持(一般・交安)	14,353,366	0	22,500,000	0
	道路維持修繕	64,853,849	0	65,961,310	0
	橋梁修繕	37,518,120	0	30,000,000	0
	道路調査	1,987,560	1,987,560	0	0
	道路交通情勢調査	13,100,000	13,100,000	0	0
	電線類地中化整備	1,112,400	0	500,000	0
	道路改良(幹線)	26,253,440	0	36,000,000	6,000,000
	道路改良(一般)	0	0	0	0
県単計	357,029,342	38,561,560	409,411,310	6,000,000	

(平成 29 年 7 月 14 日現在) (単位 : 円)

事業名		平成 28 年度 最終予算額	(うち平成27年度 からの繰越)	平成 29 年度 予算額	(うち平成28年度 からの繰越)
②河川事業		815,388,228	283,369,308	863,451,287	169,421,287
公共	総合流域防災(河川)	57,000,000	0	135,332,365	29,332,365
	住宅市街地基礎整備	8,306,320	8,306,320	0	0
	土砂災害防止	113,537,280	105,087,280	105,000,000	0
	土砂災害警戒対策	33,000,000	0	50,356,960	25,356,960
	広域河川改修	248,560,828	126,410,828	228,643,782	46,643,782
	河川管理施設機能確保	35,600,000	6,400,000	46,710,800	16,710,800
	統合河川環境整備	0	0	20,000,000	0
公共計		496,004,428	246,204,428	586,043,907	118,043,907
県単	河川管理	74,450,120	0	58,950,000	0
	都市河川管理	1,000,000	0	1,000,000	0
	河川維持	32,884,000	0	26,500,000	1,000,000
	河川調査	6,935,680	3,630,880	5,314,800	2,314,800
	河川環境整備	36,780,000	0	37,580,000	0
	河川改良	131,534,000	33,534,000	98,062,580	48,062,580
	砂防管理	2,000,000	0	1,500,000	0
	砂防調査	6,000,000	0	5,000,000	0
	砂防整備	2,300,000	0	7,000,000	0
	緊急急傾斜地崩壊対策	15,000,000	0	35,000,000	0
	水防	10,500,000	0	16,800,000	0
県単計		319,383,800	37,164,880	292,703,380	51,377,380

(平成 29 年 7 月 14 日現在) (単位: 円)

事業名		平成 28 年度 最終予算額	(うち平成27年度 からの繰越)	平成 29 年度 予算額	(うち平成28年度 からの繰越)
③街路事業		432,952,319	225,902,558	1,678,020,722	151,136,722
公共	社会資本整備総合交付金(交付金街路)	295,561,802	118,860,798	1,515,561,722	150,002,722
公共計		295,561,802	118,860,798	1,515,561,722	150,002,722
県単	街路整備整備事業(整備費)	131,534,517	107,041,760	155,889,000	1,134,000
	街路整備整備事業(管理費)	5,856,000	0	6,570,000	0
県単計		137,390,517	107,041,760	162,459,000	1,134,000

(平成 29 年 7 月 14 日現在) (単位: 円)

事業名		平成 28 年度 最終予算額	(うち平成27年度 からの繰越)	平成 29 年度 予算額	(うち平成28年度 からの繰越)
④公園事業		486,721,530	68,607,850	478,852,000	0
公共	防災・安全社会資本整備交付金(公園)	59,641,680	0	60,500,000	0
	社会資本整備総合交付金(公園)	133,607,850	63,607,850	62,900,000	0
公共計		193,249,530	63,607,850	123,400,000	0
県単	公園整備事業	38,318,000	5,000,000	77,000,000	0
	公園管理事業	255,154,000	0	278,452,000	0
県単計		293,472,000	5,000,000	355,452,000	0

(平成 29 年 7 月 14 日現在) (単位: 円)

事業名		平成 28 年度 最終予算額	(うち平成27年度 からの繰越)	平成 29 年度 予算額	(うち平成28年度 からの繰越)
⑤災害復旧事業		22,473,720	22,473,720	0	0
公共	河川海岸災害復旧	22,473,720	22,473,720	0	0
公共計		22,473,720	22,473,720	0	0

千葉土木事務所事業費 合計	3,390,894,087	753,704,866	3,652,527,215	382,553,905
---------------	----------------------	--------------------	----------------------	--------------------

5. 主要事業の概要

(1) 道路事業

事業名	社会資本整備総合交付金事業・県単道路改良（幹線）事業		
路線名	（国）296号		
工事箇所	八千代市 米本		
《概要》	当路線は、匝瑳市から船橋市までの総延長 73.8km の一般国道で、現道の混雑解消並びに地域間相互の結びつきを強め、地域社会の発展性を高めるため計画されたバイパスである。本事業は、平成元年度まで計画・調査を進め、平成2年度から国道16号～国道296号（佐倉市上座）の区間 5,200m（千葉土木事務所：2,200m、印旛土木事務所：3,000m）の整備に着手している。当事務所管内においては、国道16号から県道千葉竜ヶ崎線までの約700m区間が供用済（平成20年1月）である。今後は、橋梁2橋を含む、残る1,500m区間の整備を引き続き進める。		
全体計画	平成28年度まで	平成29年度予定	平成30年度以降
総事業費：5,254百万円 L=2,200m W=6.5m(20.0m) 用地取得：50,993㎡ 物件補償：32件 本工事：2,200m 橋梁：3橋 事業年度：平成2年度 ～平成33年度	事業費：3,262百万円 （進捗率 62%） 用地取得：46,314㎡ 物件補償：31件 本工事：700m 橋梁：1橋	事業費：10百万円 （進捗率 62%） 用地取得：2,235㎡	事業費：2,001百万円 用地取得：2,444㎡ 物件補償：1式 本工事：1,500m 橋梁：2橋 道路詳細設計：1式
《位置図》			
《標準断面図》			

事業名	防災・安全交付金（交通安全）事業		
路線名	（主）船橋印西線		
工事箇所	八千代市 桑橋		
《概要》	<p>本路線は、国道296号から国道16号を經由し千葉ニュータウンへ連絡する幹線道路で、交通量が著しく増加している路線である。</p> <p>事業区間周辺は、小中学校・公共施設等が立地しており、歩行者・自転車の交通量が多い地区となっているが、歩道が一部未整備であるため、歩道を整備し歩行者の安全な通行を図る。</p>		
全体計画	平成28年度まで	平成29年度予定	平成30年度以降
総事業費：1,000百万円 工種：歩行者道 L=760m W=2.5m(両側1,520m) 用地取得：5,049㎡ 物件補償：1式 本工事：760m(1,520m) 事業年度：平成11年度 ～平成35年度	事業費：778百万円 (進捗率78%) 委託：1式 用地取得：4,707㎡ 物件補償：1式 本工事：1,172m	事業費：3百万円 (進捗率78%) 委託：1式	事業費：219百万円 委託：1式 用地取得：342㎡ 物件補償：1式 本工事：348m

《位置図》



《標準断面図》

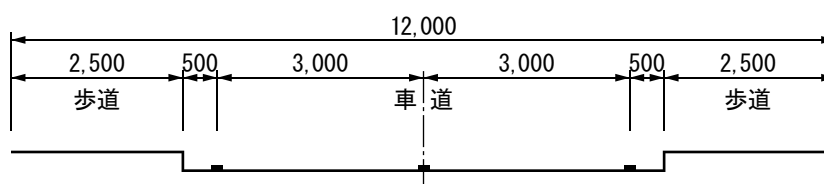

事業名	防災・安全交付金（交通安全）事業		
路線名	（主）千葉鎌ヶ谷松戸線		
工事箇所	習志野市 実籾		
《概要》	<p>（主）長沼船橋線と（主）千葉鎌ヶ谷松戸線が交わる実籾交差点は、千葉方面と船橋方面への右折車両が多く、右折車線のない現状ではスムーズな交通流が阻害される原因となっている。</p> <p>このため、右折車両の多い（主）千葉鎌ヶ谷松戸線に安全な交差点構造（右折車線設置、十分な隅切り等）を確保することにより、交通の整流化及び事故防止を図る。</p>		
全体計画	平成 28 年度まで	平成 29 年度予定	平成 30 年度以降
総事業費：1,000 百万円 工種：交差点改良 L=220m(両側 440m)、 付加車線 3.0m 歩道幅員：3.5m 用地取得：1,488 ㎡ 物件補償：1 式 本工事：220m(440m) 事業年度：平成 21 年度 ～平成 31 年度	事業費：804 百万円 （進捗率 80%） 委託：1 式 用地取得：1,063 ㎡ 物件補償：1 式	事業費：57 百万円 （進捗率 86%） 委託：1 式 用地取得：127 ㎡ 物件補償：1 式	事業費：139 百万円 委託：1 式 用地取得：298 ㎡ 物件補償：1 式 本工事：220m

《位置図》



《標準断面図》

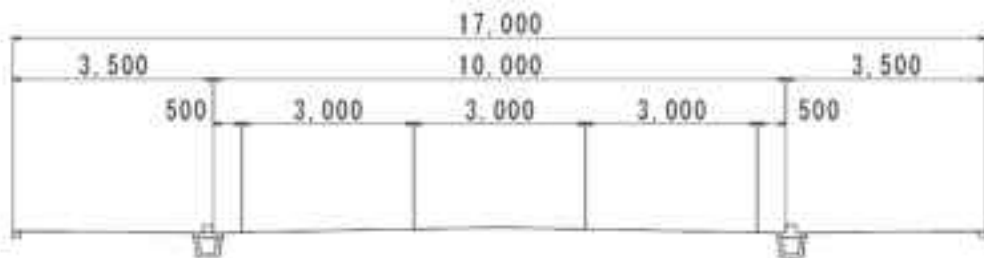

事業名	防災・安全交付金（無電柱化）事業																		
路線名	（主）千葉鎌ヶ谷松戸線																		
工事箇所	習志野市 実籾																		
《概要》	<p>本地区は、京成実籾駅に隣接し、周辺には商店街・小中学校・病院等が立地していることから、商店街利用者・通勤・通学で駅を利用する歩行者が非常に多い地区である。</p> <p>このため、歩行者・自転車利用者の安全かつ円滑な通行の確保、良好な都市・道路景観の向上及び防災対策等の観点から、電線共同溝方式により電線類の地中化を図る。</p>																		
全体計画	平成 28 年度まで	平成 29 年度予定	平成 30 年度以降																
総事業費：740 百万円 工種：電線共同溝 L=670m(両側 1,340m) 管路工：1 式 特殊人孔：1 式 事業年度：平成 14 年度 ～平成 32 年度	事業費：504 百万円 （進捗率 68%） 委託：1 式 本工事：1,044m	事業費：32 百万円 （進捗率 72%） 本工事：40m	事業費：204 百万円 本工事：256m																
《位置図》																			
《標準断面図》	標準断面図 																		
	<table border="1"> <thead> <tr> <th>記号</th> <th>入溝者</th> </tr> </thead> <tbody> <tr> <td>EH</td> <td rowspan="3">東京電力</td> </tr> <tr> <td>HL</td> </tr> <tr> <td>Ec</td> </tr> <tr> <td>T</td> <td>NTT</td> </tr> <tr> <td>CAN</td> <td>キャンシステム</td> </tr> <tr> <td>CA</td> <td>習志野ケーブルテレビ</td> </tr> <tr> <td>R</td> <td>道路管理者</td> </tr> <tr> <td>予</td> <td>予備管</td> </tr> </tbody> </table>			記号	入溝者	EH	東京電力	HL	Ec	T	NTT	CAN	キャンシステム	CA	習志野ケーブルテレビ	R	道路管理者	予	予備管
記号	入溝者																		
EH	東京電力																		
HL																			
Ec																			
T	NTT																		
CAN	キャンシステム																		
CA	習志野ケーブルテレビ																		
R	道路管理者																		
予	予備管																		

事業名	防災・安全交付金（無電柱化）事業		
路線名	（国）296号		
工事箇所	八千代市 勝田台北		
《概要》 本事業箇所は、京成電鉄勝田台駅前から西へ約50mの区間にあり、沿道には商業施設や住宅が建ち並んでいることから、当該地区の安全かつ円滑な交通の確保、都市景観や都市防災性の向上を図るため、電線共同溝による電線類の地中化を促進する。			
全体計画	平成28年度まで	平成29年度予定	平成30年度以降
総事業費：500百万円 工種：電線共同溝 L=500m(両側1,000m) 管路工：1式 特殊人孔：1式 事業年度：平成21年度 ～平成35年度	事業費：352百万円 (進捗率70%) 委託：1式 本工事：762m	事業費：30百万円 (進捗率76%) 本工事：50m	事業費：118百万円 委託：1式 本工事：188m

《位置図》



$$39,096 : 85 = 54,000 : X$$

$$X = 120m$$

《標準断面図》

標準断面図

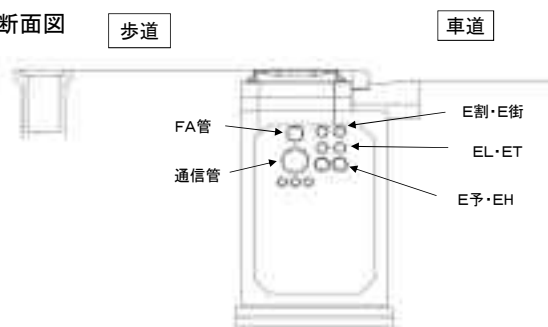

工事種別	品名	単位・仕様
電線共同溝 (溝)	工事	電線共同溝
	工事	電線共同溝 (溝)
	工事	電線共同溝 (溝)
	工事	電線共同溝 (溝)
	工事	電線共同溝 (溝)
	工事	電線共同溝 (溝)
以下で電線 (溝)	〇	電線共同溝
電線共同溝 (溝)	〇	電線共同溝
電線共同溝 (溝)	〇	電線共同溝

(2) 河川事業

(イ) 都川水系の河川事業

(a) 都川

県都千葉市の中央部を貫流している都川は、千葉市緑区誉田町地先にその源を発し、水田地帯を流下しながら、中流で坂月川、支川都川を合わせ、千葉市市街地中心部を貫流した後、都橋下流で葭川を合わせ、東京湾に注ぐ流路延長 15.7km、流域面積 71.65 km²の二級河川である。

流域の中・上流域は丘陵地帯で畑・山林が広がっているが、下流域は千葉市の中心地で密集市街地が広がっており、この地域の社会・経済の基盤を形成している。

昭和 39 年から河川改修を実施しているが、河口より立会橋の間約 3.5km の沿川は家屋商店が密集していることや、流域の急激な都市化による市街地の拡大に伴う流出量が増加しているため、河道拡幅、河床掘削等による河川改修方式のみの洪水対策には限界がある。

このため、多目的遊水地・防災調整池・調整池等の流出抑制対策を実施するなど総合的な治水対策を進め流域の治水安全度の向上を図っている。

川沿いは都市域の中で貴重な緑と水辺の空間を形成しており、河川の整備においてはその保全・有効利用のため周辺環境との調和を図りながら水辺空間の整備を併せ実施している。

都川の整備は、昭和 62 年に策定した工事实施基本計画に基づいて進めてきたが、平成 9 年に改正された新河川法に基づき学識経験者、地域住民、市民団体そして地元自治体の長で構成される「都川流域懇談会」を設立し、地域の意見聴取を行い、地域と一体となった河川整備の推進及び充実を図っているところである。

都川水系事業区域図

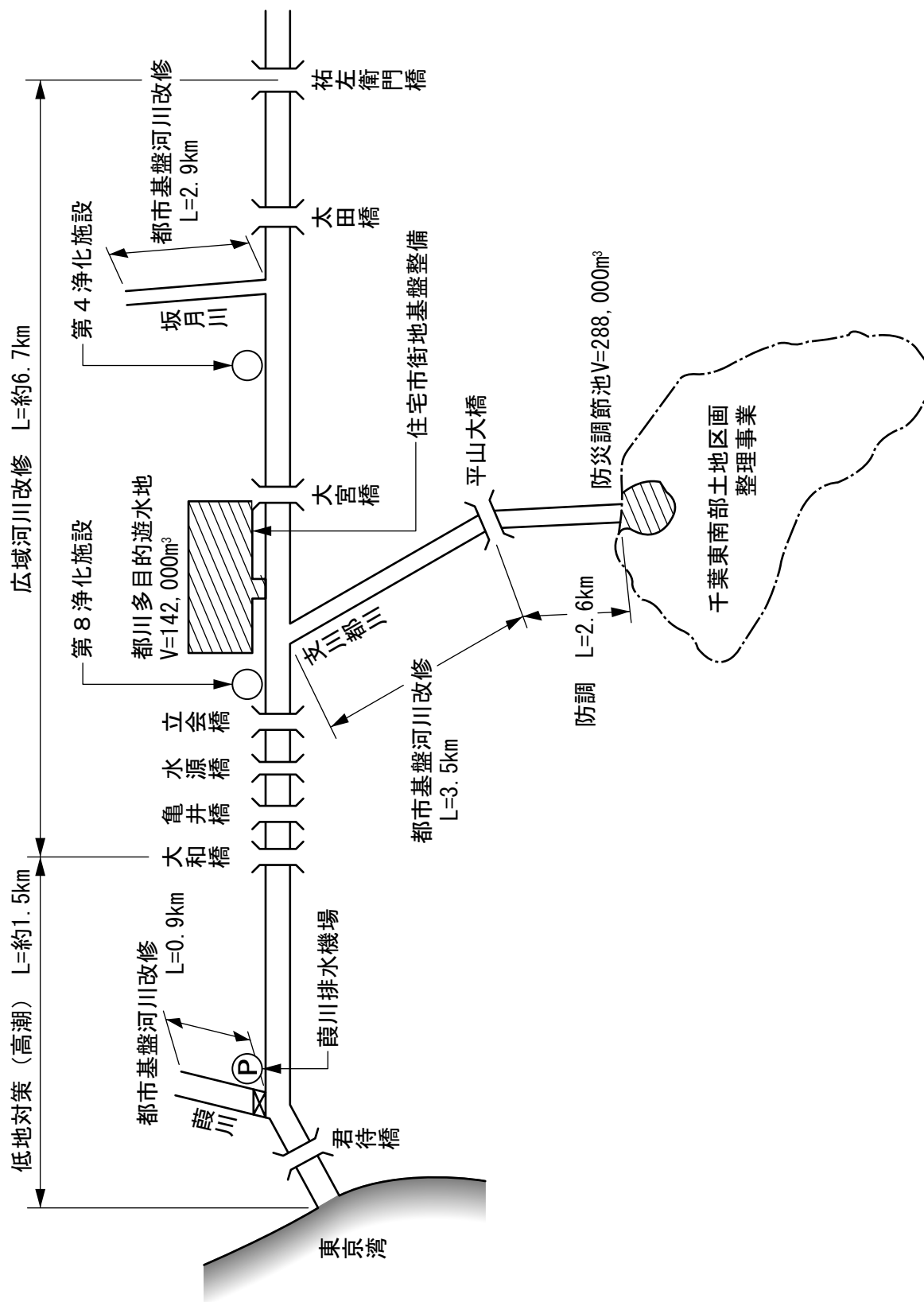

都川計画流量配分図

流域の概要

	流域面積	指定延長
都川(河口)	71.65km ³	13,051m
葎川	14.93km ³	1,060m
支川都川	12.60km ³	6,550m
坂月川	8.02km ³	3,100m
合計		23,761m

整備計画の概要

(1) 計画対象降雨 年超過確率 : $W=1/50$ 降雨量 : $R=70.4\text{mm/hr}$ 降雨波形 : 中央集中型
(2) 流出解析手法 貯留関数法
(3) 土地利用計画 想定市街化率 : 61% (2020年)

単位: m³/s

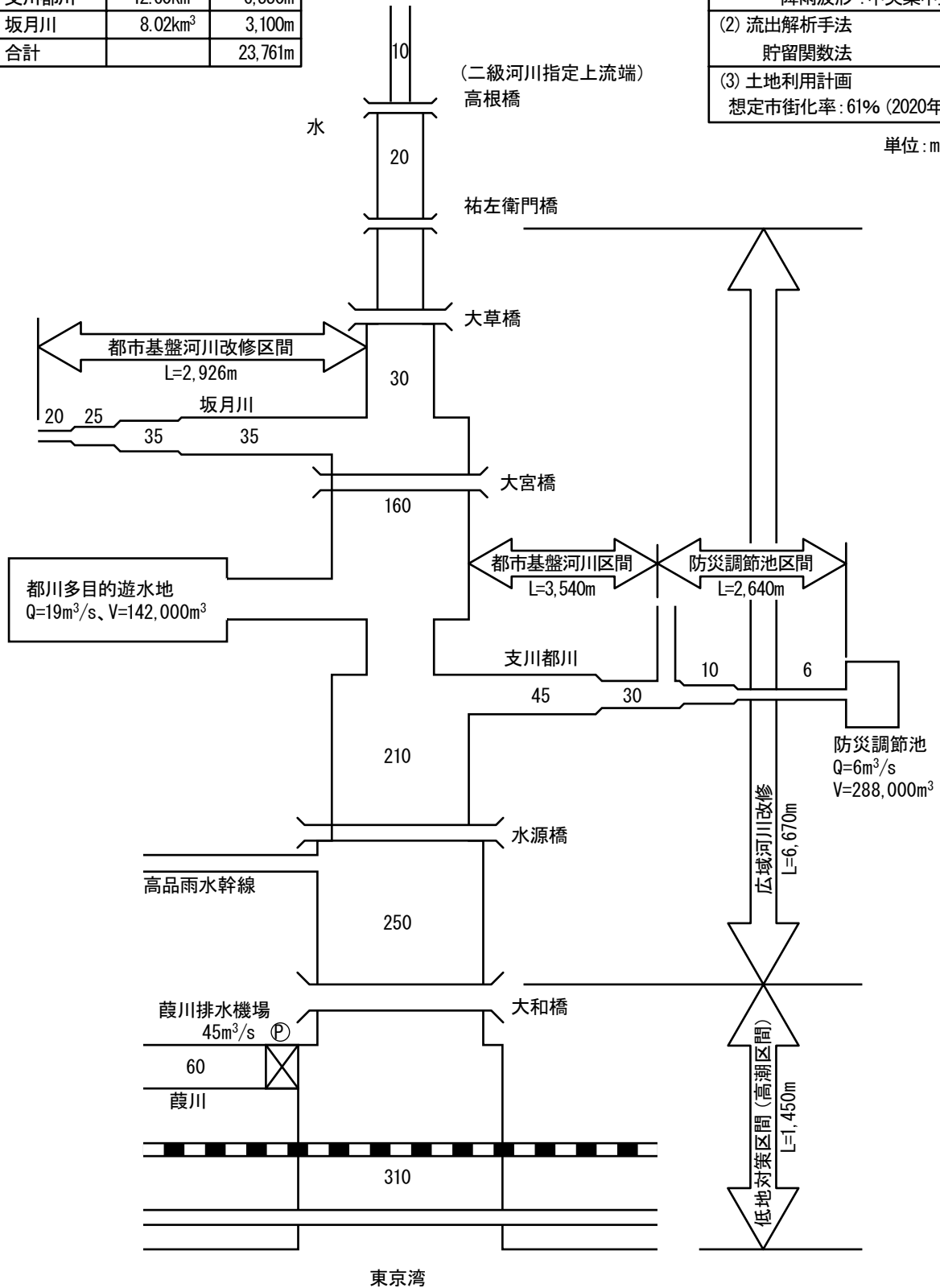

代表断面图（亀井橋）

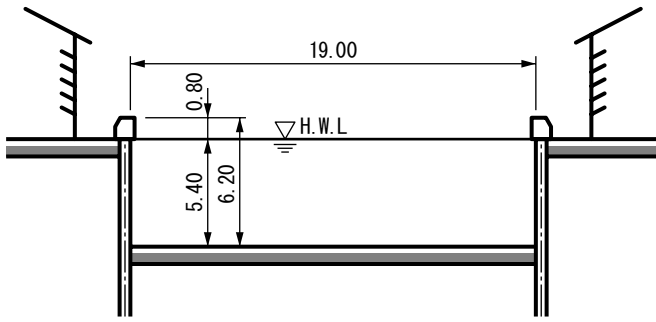

代表断面图（水源橋）

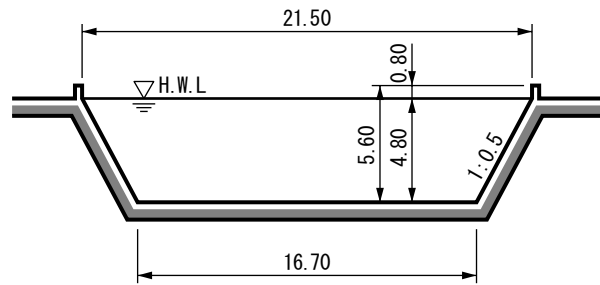

代表断面图（加曾利町地先）

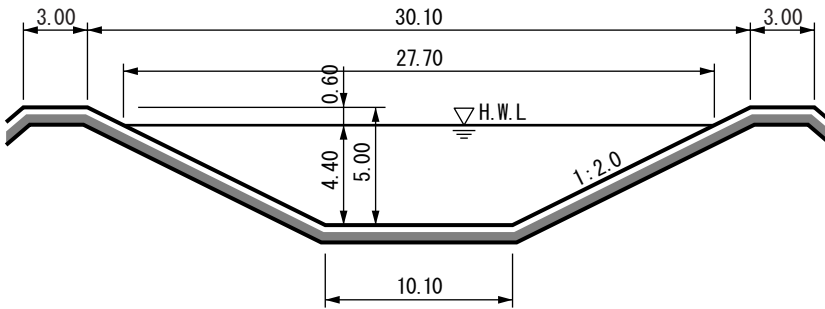

代表断面图（大草町地先）

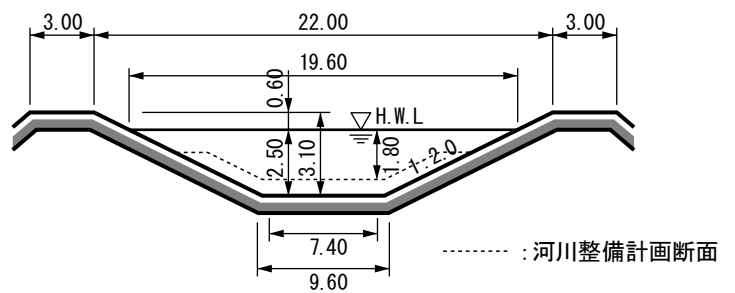

(ロ)利根川水系の河川事業

(a) 印旛放水路

印旛放水路は、印旛沼(西印旛沼)から八千代市村上地先の排水機場を経て千葉市美浜区磯辺地先の東京湾へ注ぐ指定延長 18,960m に及ぶ人工河川である。中流部は都市部に近接しているながらも良好な自然景観が保存され、野鳥や淡水魚の生育の場となっていることから、市民の格好の散策の場となって親しまれている。

この川の歴史は古く、印旛沼周辺の広大な沼湿地に開けた農地がたび重なる氾濫被害に遭っていたため洪水を軽減する排水路として、また検見川附近の開田に必要な用水を得るため、江戸時代より開削工事の必要性が検討されていた。

このため、千葉市花見川区横戸町地先を分水嶺とする沼側に注ぐ新川及び東京湾に注ぐ花見川に沿って開削する放水路工事は幾度となく試みられその都度政局の変動、人海工法のため完成に至らなかった。

昭和 20 年代に入り国の農業政策上印旛沼周辺の農業開発が国営事業として決定され、悲願の放水路工事が近代的な技術と計画をもって着手された。

その後、東京湾沿岸の工業地帯化、また、周辺の住宅宅地等の開発による都市用水の需要増大が見込まれ、この確保も含めて昭和 38 年に印旛沼開発事業が発足し、水資源開発公団(現・独立行政法人水資源機構)にこの放水路工事が引き継がれ幾多の変遷をみながら昭和 44 年現在の姿に完成され、同時に一級河川の指定がなされ河川法に基づく管理も加わり現在に至っている。

放水路のほぼ中央にあたる八千代市村上地先に設けられた排水機場により河川の性格形状は大きく異なり平常時はこれより上流は沼へ注ぎ貴重な水源となっている。

また、これより下流はその流域の水を集め、東京湾に注いでいるが、洪水時にはポンプ運転($Q_{max}120 \text{ m}^3/\text{s}$)により東京湾へ強制排水することにより沼の水位調節を行っている。

大和田排水機場から沼側の流路・護岸は住宅宅地関連事業により平成 6 年度に整備が完了しており、現在、長作制水門から 7,900m の大和田排水機場までについて、広域河川改修事業で整備を図っている。

印旛放水路概要図

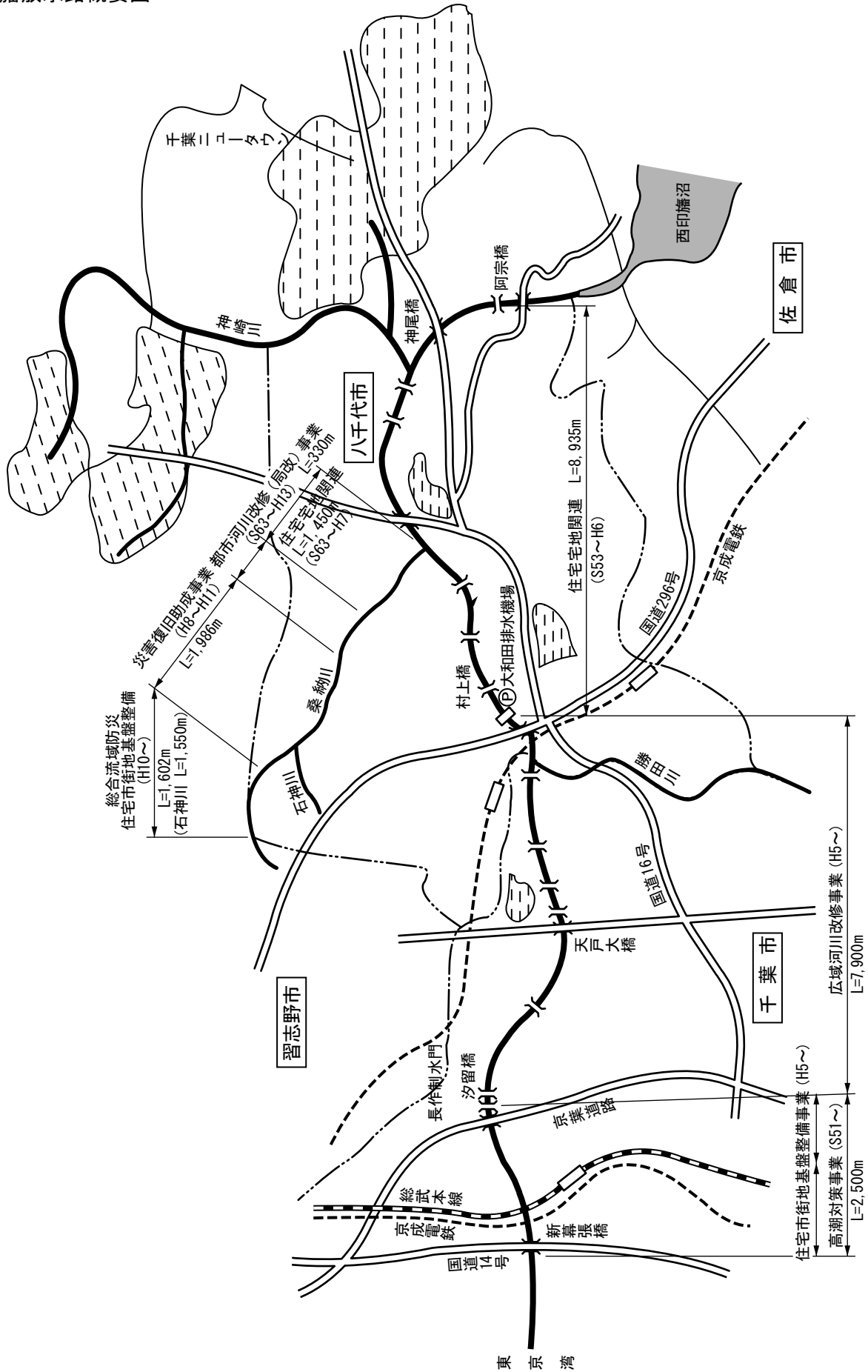

(a) 印旛放水路

事業名	広域河川改修事業		
路線名	(一) 印旛放水路		
工事箇所	八千代市村上～千葉市花見川区		
《概要》 長作制水門から上流大和田排水機場間 7,900m について計画流量を安全に流下させるよう河道の拡幅、掘削、築堤、護岸等の工事を進めているところである。			
全体計画	平成 28 年度まで	平成 29 年度予定	平成 30 年度以降
総事業費:10,700 百万円 L=7,900m 用地取得:20,000 m ² 物件補償:1 式 本工事:道路橋 7 橋 水管橋 3 橋 樋門、樋管 5 基 築堤 15,800m 掘削 158,000 m ³ 事業年度:平成 5 年度 ～平成 31 年度	事業費:3,933 百万円 (進捗率 37%) 用地取得:12,542 m ² 物件補償:1 式 本工事:築堤 165m 測量試験費:1 式	事業費:166 百万円 (進捗率 38%) 測量試験費:1 式 用地取得:110 m ² 物件補償:1 式 付帯工事:道路橋 2 橋	事業費:6,601 百万円 用地取得:7,348 m ² 物件補償:1 式 本工事:道路橋 6 橋 水管橋 3 橋 樋門、樋管 5 基 築堤 15,635m 掘削 30,500 m ³
《位置図》 印旛放水路概要図 (25 頁) 参照			

(b) 石神川

事業名	総合流域防災事業		
路線名	(一) 石神川		
工事箇所	八千代市吉橋		
《概要》	<p>桑納川の支川である石神川 (L=1,550m) の流域は、強降雨の際には一帯に滞水し、低地部の水田が耕作不能となるとともに、低地への滞水のため、既成市街地内部の排水が不能となり、家屋の浸水等が頻発している。また、当該流域の上流においては、UR都市再生機構施行の西八千代北部地区土地区画整理事業 (約140.5ヘクタール) が実施されていることから、同事業における石神川防災調節池の整備と合わせ、年超過確率1/10規模の降雨に対応する断面で、河川の改修を図るものである。</p>		
	全体計画	平成28年度まで	平成29年度予定
総事業費:1,114百万円	事業費:119百万円 (進捗率10%)	事業費:106百万円 (進捗率20%)	事業費:889百万円
用地取得:13,000㎡ 物件補償:1式 本工事:築堤950m 付帯工事: 道路橋4橋 (BOX) 樋管樋門6基 埋設管移設2箇所	用地取得:13,000㎡ 物件補償:1式	付帯工事: 埋設管移設1箇所 詳細設計1式	本工事:築堤950m 付帯工事: 道路橋4橋 (BOX) 樋管樋門6基 埋設管移設1箇所
《位置図》			
《標準断面図》			

(ハ) 急傾斜地崩壊対策事業

事業名	急傾斜地崩壊対策事業		
路線名	急傾斜地崩壊危険区域 大椎町2		
工事箇所	千葉県緑区大椎町		
《概要》 当該地区の斜面は浸食により不安定化し、崩落の危険性があることから、がけの崩落防止工事を行い、人命・人家の安全確保を図るとともに効果的な災害対策を推進する。			
全体計画	平成28年度まで	平成29年度予定	平成30年度以降
事業費：325百万円 本工事：簡易吹付法枠 L=260m 事業年度： 平成26年度～平成30年度	事業費：91百万円 (進捗率 28%) 本工事：簡易吹付法枠 114m	事業費：30百万円 (進捗率 34%) 本工事：簡易吹付法枠 62m	事業費：204百万円 本工事：簡易吹付法枠

《位置図》



《標準断面図》

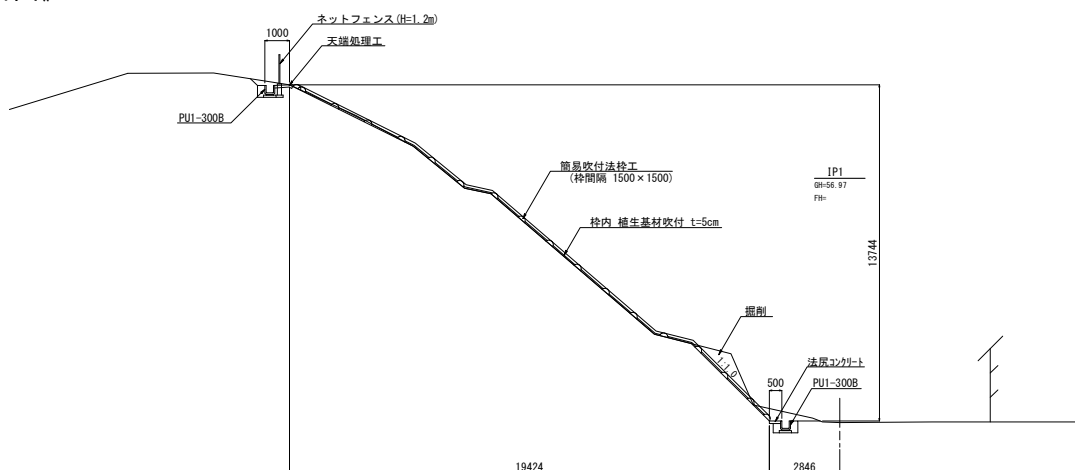

(3) 街路事業

事業名	社会資本整備総合交付金（交付金街路）		
路線名	習志野都市計画道路3・3・3号 藤崎茜浜線		
工事箇所	習志野市鷺沼台地先		
《概要》	<p>本路線は、習志野市のほぼ中央を南北に貫き、市街地の骨格をなす幹線道路であり、現在、習志野市役所前通り（都3・4・9号谷津鷺沼線）から市道00-009号線までJR総武線、京成本線及び京成千葉線との立体交差（オーバースタック）を含む延長635mの区間を事業中である。</p> <p>平成29年度は、引き続き工事進入路工事を進めるとともに、橋梁下部（橋脚）工事の着手を目指して鉄道事業との協議を進めていく。</p>		
全体計画	平成28年度まで	平成29年度予定	平成30年度以降
総事業費：9,068百万円 L=635m W=22~40m 用地取得：14,170㎡ 補償件数：50件 本工事：635m 事業年度：平成9年度 ~平成31年度	事業費：4,001百万円 (進捗率：44%) 用地取得：13,267㎡ 補償件数：41件 本工事：40m	事業費：1,308百万円 (進捗率：59%) 用地取得：87㎡ 補償件数：1件 本工事：橋脚 2基	事業費：3,759百万円 用地取得：816㎡ 補償件数：2件 本工事：595m
《位置図》			

事業名	社会資本整備総合交付金（交付金街路）		
路線名	習志野都市計画道路3・3・1号 東習志野実叡線		
工事箇所	習志野市東習志野地先		
《概要》	<p>本路線は、幕張新都心から京葉道路武石インターチェンジを通り、千葉市、習志野市及び八千代市を結ぶ幹線道路である。本事業箇所は京成本線との踏切が交通の流れを分断し、慢性的な交通渋滞の要因となっていることから、この踏切を含む延長607mを立体交差化（アンダーパス）することにより、交通渋滞の緩和と歩行者の安全確保を図るものである。</p> <p>平成28年3月30日に2車線で暫定供用を開始し、引き続き側道（市道）部の整備と4車線の完成を目指して鉄道事業との協議を進めていく。</p>		
全体計画	平成28年度まで	平成29年度予定	平成30年度以降
総事業費：5,600百万円 L=607m W=21.5～33.5m 用地取得：6,905㎡ 補償件数：18件 本工事：607m 事業年度：平成9年度～平成31年度	事業費：4,825百万円 （進捗率：86%） 用地取得：6,678㎡ 補償件数：13件 本工事：BOX 本工事（片側） 地盤改良工事 擁壁工事（南側の片側）	事業費：1百万円 （進捗率：86%） 工事損失補償：5件	事業費：774百万円 用地取得：227㎡ 補償件数：2件 本工事：607m（片側） BOX 本工事（片側）
《位置図》			

断面図

単位：mm

習志野都市計画道路 3・3・3号 藤崎茜浜線

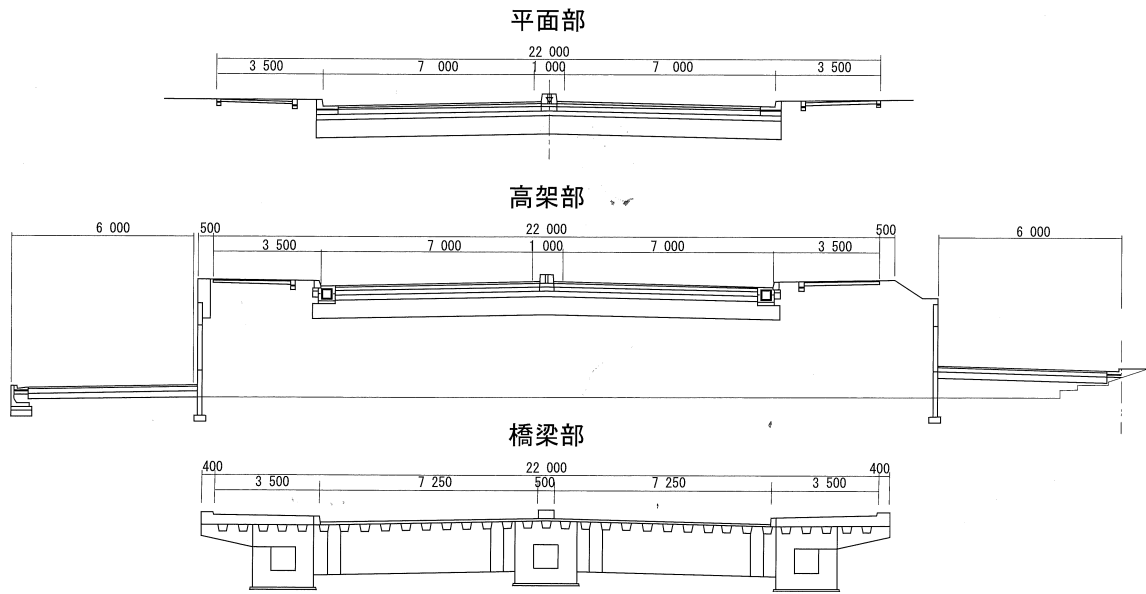

習志野都市計画道路 3・3・1号 東習志野実籾線

一般部

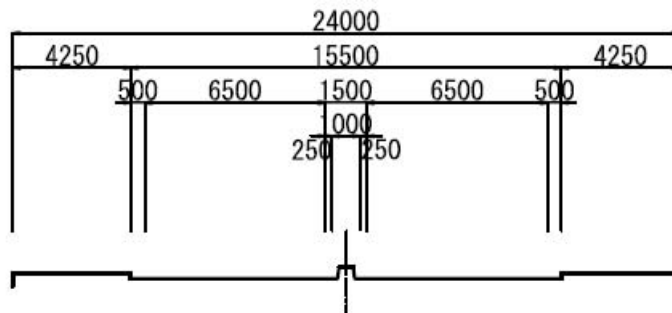

アンダーパス部

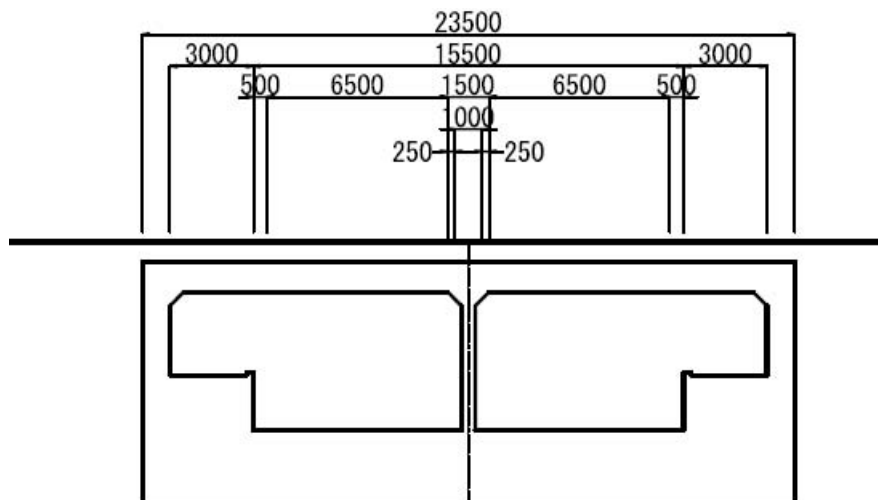

事業名	社会資本整備総合交付金（交付金街路）		
路線名	八千代都市計画道路3・4・6号 八千代台花輪線		
工事箇所	八千代市八千代台西地先		
《概要》	<p>本路線は、八千代市内を南北に結ぶ都市計画道路で、本事業箇所は県道幕張八千代線の現道で重複する区間の一部であり、交通量の多い区間であるにもかかわらず、歩道が未整備なことから、歩車道を分離し、交通の安全と円滑化を図る整備を行っている。</p> <p>平成29年度は、引き続き用地取得を進めるとともに、終点部の交差点までをすりつけ区間とし、関係市と協議していく。</p>		
全体計画	平成28年度まで	平成29年度予定	平成30年度以降
総事業費：2,204百万円 L=530m W=16m 用地取得：3,530㎡ 補償件数：35件 本工事：530m 事業年度：平成4年度～平成32年度	事業費：1,711百万円 （進捗率：78%） 用地取得：3,325㎡ 補償件数：28件 片側歩道：229m	事業費：19百万円 （進捗率：78%） 用地買戻：80㎡	事業費：474百万円 用地取得：205㎡ 補償件数：6件 本工事：530m
《位置図》			
			
《標準断面図》			
			

事業名	社会資本整備総合交付金（交付金街路）
路線名	千葉都市計画道路3・3・15号 美浜長作町線外2線
工事箇所	習志野市実籾地先、千葉市花見川区長作町地先
《概要》	<p>本路線は、幕張新都心から京葉道路武石インターチェンジを通り、千葉市、習志野市及び八千代市を結ぶ幹線道路である。本路線の渋滞ポイントである長作交差点は、現在、右折レーンのない二車線の平面交差であり、京葉道路武石インターチェンジから国道16号へ向かう右折車両が多く、慢性的な交通渋滞が発生している。また、歩道も未整備である。本事業は、長作交差点の改良及び本路線の4車線化により、交通渋滞の解消、円滑な交通の確保、交通安全の向上等を図るものである。</p> <p>平成29年度は、引き続き物件調査及び用地取得を推進する。</p>

全体計画	平成28年度まで	平成29年度予定	平成30年度以降
総事業費：2,939百万円 L=915m W=16~25m 補償件数：47件 用地取得：12,801㎡ 本工事：915m 事業年度：平成24年度 ~平成30年度	事業費：177百万円 （進捗率：6%） 用地取得：315㎡ 補償件数：11件	事業費：37百万円 （進捗率：7%） 用地取得：98㎡ 補償件数：2件	事業費：2,725百万円 用地取得：12,388㎡ 補償件数：33件 本工事：915m

《位置図》

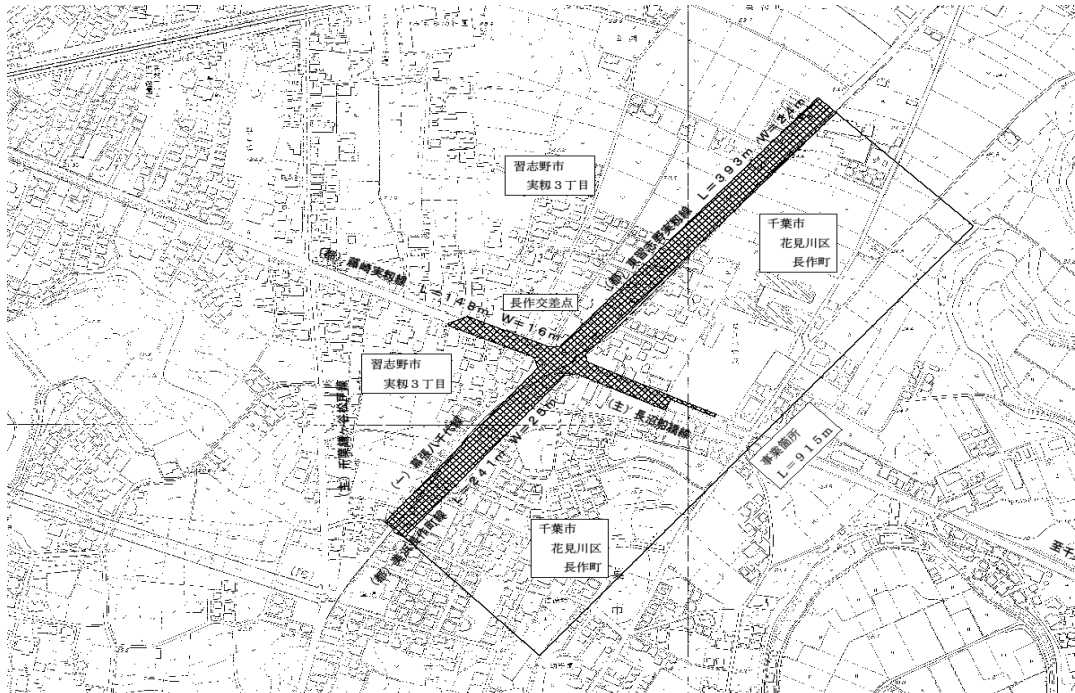

《標準断面図》

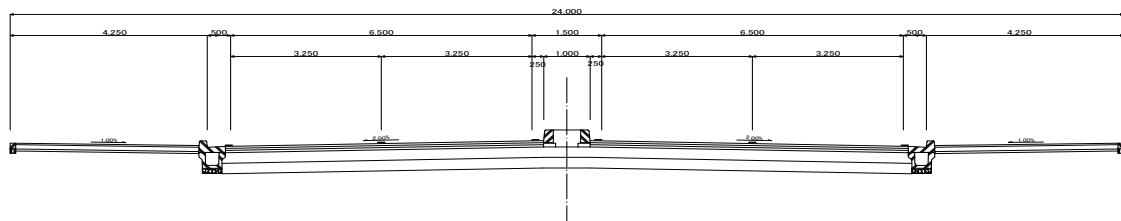

(4) 公園事業

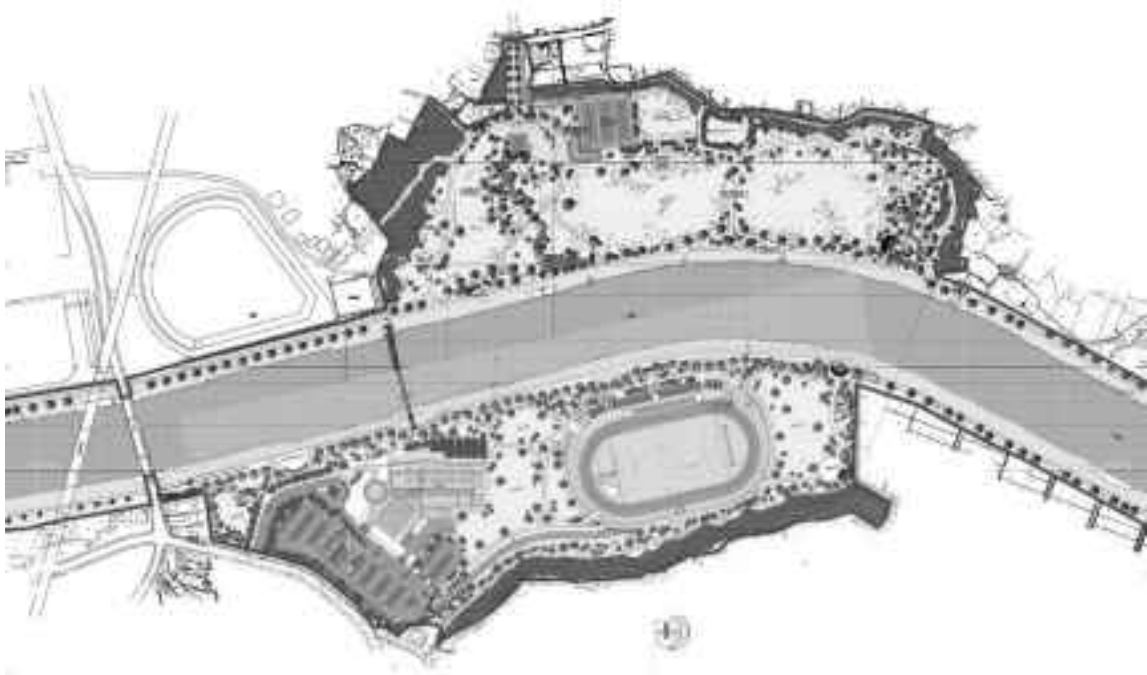
事業名	社会資本総合交付金(公園)		
路線名	八千代都市計画公園9・6・1号 八千代広域公園(広域公園)		
工事箇所	八千代市萱田・村上		
<p>《概要》 本公園は、新川(印旛放水路)沿川の立地特性を活かし、「水辺とスポーツ・情報文化とのふれあい」をテーマに掲げ、県民のレクリエーション活動の中核を担う公園として整備している。</p> <p>平成29年度は、引き続き、萱田地区の用地取得及び村上地区の施設整備を推進する。</p>			
全体計画	平成28年度まで	平成29年度予定	平成30年度以降
総事業費:13,464百万円 計画面積:53.4ha (うち34.8haは河川区域) 用地取得:16.81ha 萱田地区:8.14ha 村上地区:8.67ha 本工事:18.6ha 事業年度:平成7年度 ~平成30年度	事業費:10,484百万円 (進捗率:78%) 用地取得:15.14ha 萱田地区:6.49ha 村上地区:8.65ha 本工事:7.5ha (基盤整備、施設整備)	事業費:63百万円 (進捗率:78%) 用地取得:0.07ha (施設整備)	事業費:2,917百万円 用地取得:1.6ha 萱田地区:1.58ha 村上地区:0.02ha 本工事:11.1ha
<p>《計画図》</p> 			

6. 道路、河川等の現況

(1) 道路路線別概要

(平成 29 年 3 月 31 日現在)

区分 路線名	実延長 (m)	種 類 別 内 訳				歩道延長 延長 (m)
		道路延長 (m)	橋 梁		トンネル	
			箇所	延長 (m)		
【県管理】						
一般国道						
(国) 14 号	3,545	3,545	0	0		3,382
(国) 296 号	6,027	5,982	1	45		5,579
計 2 路線	9,572	9,527	1	45		8,961
主要地方道						
(主) 千葉竜ヶ崎線	3,298	3,224	1	74		3,298
(主) 千葉鎌ヶ谷松戸線	4,156	4,156	0	0		3,632
(主) 船橋印西線	10,819	10,466	3	353		8,513
(主) 長沼船橋線	3,888	3,883	1	5		3,586
(主) 千葉船橋海浜線	2,175	2,132	2	43		2,141
計 5 路線	24,336	23,861	8	475		21,170
一般県道						
(一) 幕張八千代線	5,223	5,216	1	7		4,137
(一) 八千代宗像線	3,633	3,438	3	195		2,016
(一) 大和田停車場線	851	851	0	0		220
(一) 津田沼停車場線	1,733	1,701	1	32		1,205
計 4 路線	11,440	11,206	5	234		7,578
自転車道						
八千代印旛栄自転車道線	887	887	0	0		
計 1 路線	887	887	0	0		
合計 12 路線	46,235	45,481	※13	620		37,709

※橋梁の箇所数には側道橋（5箇所）を含まない。

(2) 1・2級河川(指定区域)

(平成29年3月31日現在)

級種	水系名	河川名	区域		実延長			流域面積 (km ²)	指定年月日 ・告示番号
			上流端	下流端	延長	改良 (比率)	未改良		
一級	利根川	印旛放水路	西印旛沼からの流出点(阿宗橋)かど	東京湾に至る	左右岸各 18,960m	11,800m (62%)	7,160m	(上流) 104.10 (下流) 63.00	・昭和44年3月20日政令31号(昭和44年4月1日から施行)
		桑納川	船橋市坪井町353番地先の市道橋	印旛放水路への合流点	左右岸各 5,400m 当所管理 4,500m	3,980m (88%)	520m	26.10	・昭和61年4月5日告示962号 ・平成10年4月9日告示1147号
		石神川	(左岸) 八千代市吉橋字石神1885番2地先 (右岸) 八千代市吉橋字西内野1894番4地先	桑納川への合流点	左右岸各 1,550m	0m (0%)	1,550m	1.83	・平成10年4月9日告示1147号
		鹿島川	千葉市若葉区下泉町地先の県道川上八街線橋下流端	西印旛沼への流入点	左右岸各 18,909m 当所管理 2,000m	2,000m (100%)	0m	251.90	・明治40年12月13日告示309号 ・昭和4年9月20日告示382号改正 ・昭和40年2月26日告示110号改正
		勝田川	千葉市花見川区宇那谷町2123番2地先の宇那谷橋	印旛放水路への合流点	左右岸各 3,590m	0m (0%)	3,590m	20.24	・平成6年7月25日告示1697号
小計 1水系 5河川					指定延長 48,409m 管理延長 30,600m	17,780m (58%)	12,820m (42%)		
二級	谷津川	谷津川	(左岸) 習志野市秋津5丁目10番2地先 (右岸) 習志野市秋津5丁目2番2地先	海に至る	左右岸各 1,140m	1,140m (100%)	0m	3.10	・昭和60年2月22日告示149号
	菊田川	菊田川	(左岸) 習志野市香澄1丁目1番1地先 (右岸) 習志野市袖ヶ浦6丁目27番地先	海に至る	左右岸各 2,420m	2,420m (100%)	0m	5.80	・昭和60年2月22日告示149号
		支川菊田川	(左岸) 習志野市秋津2丁目17番地先 (右岸) 習志野市秋津2丁目17番地先	菊田川への合流点	左右岸各 460m	460m (97%)	0m	5.40	・昭和60年2月22日告示149号
	都川	都川	(左岸) 千葉市若葉区高根町224番地先 (右岸) 千葉市若葉区高根町139番地先	海に至る	左右岸各 13,051m	12,651m (100%)	400m	71.65	・昭和4年9月20日告示382号 ・昭和45年6月1日告示341号改正

(平成 29 年 3 月 31 日現在)

級種	水系名	河川名	区域		実延長			流域面積 (km ²)	指定年月日 ・告示番号
			上流端	下流端	延長	改良 (比率)	未改良		
二級	都川	葭川	(左岸) 千葉市中央区富士見町 4 丁目 11 番地先 (右岸) 千葉市中央区栄町 156 番地先曙橋上流端	都川への合流点	左右岸各 1,060m	1,060m (100%)	0m	14.93	・昭和 45 年 6 月 1 日告示 341 号
		支川都川	(左岸) 千葉市緑区大金沢町 1100 番地先 (右岸) 千葉市緑区菅田町 1 丁目 936 番 2 地先	都川への合流点	左右岸各 6,550m	6,550m (100%)	0m	12.60	・昭和 45 年 6 月 1 日告示 341 号 ・昭和 49 年 3 月 8 日告示 231 号改正
	浜野川	浜野川	(左岸) 千葉市中央区南生実町 797 番地先 (右岸) 千葉市中央区南生実町 798 番地先	海に至る	左右岸各 3,261m	3,261m (100%)	0m	6.90	・昭和 45 年 6 月 1 日告示 341 号
	生実川	生実川	(左岸) 千葉市中央区生実町 1141 番 3 地先 (右岸) 千葉市中央区生実町 1113 番 3 地先	海に至る	左右岸各 2,164m	2,084m (96%)	80m	5.66	・平成 10 年 2 月 20 日告示 120 号
	村田川	村田川	(左右岸) 千葉市緑区土気町板倉地先県道土気停車場金剛地線道路橋上流端	海に至る	左右岸各 17,481m 当所管理 4,500m	45m (1%)	4,455m	119.90	・昭和 4 年 9 月 20 日告示 382 号 ・昭和 37 年 6 月 8 日告示 241 号改正 ・昭和 43 年 3 月 27 日告示 118 号の 2 改正
		ミカダ川	(左岸) 千葉市緑区大木戸町 1215、1216 番(合併)48 地先 (右岸) 千葉市緑区大木戸町 1215、1216 番(合併)48 地先	瀬又川への合流点	左右岸各 1,500m 当所管理 525m	525m (100%)	0m	1.60	・昭和 63 年 1 月 26 日告示 50 号
	浜田川	浜田川	(左岸) 千葉市花見川区幕張町 1 丁目 7680 番 2 地先 (右岸) 千葉市美浜区幕張西 4 丁目 7807 番 1 地先	海に至る	左右岸各 2,160m	2,160m (100%)	0m	14.25	・昭和 63 年 12 月 13 日告示 9635 号
小計	7 水系	11 河川			指定延長 51,247m 管理延長 37,291m	32,350m (80%)	4,935m (12%)		
合計	8 水系	16 河川			指定延長 99,656m 管理延長 67,891m	50,136m (74%)	17,755m (25%)		

注) 二級河川坂月川は平成 20 年 4 月に千葉市へ移管された。

(3) 流域貯留浸透施設

(平成 29 年 11 月 30 日現在)

流域の河川名	住所	施設の形式	貯留浸透量 (m^3)	備考
二級河川都川 都川水系	千葉市稲毛区 轟町 1 丁目	地下空隙 貯留浸透方式	2779.3	千葉県立千葉東高等学校
二級河川都川 都川水系	千葉市中央区 松波 2 丁目	地下空隙 貯留浸透方式	1671.9	千葉県立千葉商業高等学校

(4) 急傾斜地崩壊危険区域指定地

(平成 29 年 6 月 30 日現在)

	区域名	所在地	面積(m^2)	指定年月日	告示番号
1	小仲台	千葉市稲毛区小仲台	21,046.25	S.47.9.26	千第 661 号
2	八千代台東五丁目	八千代市八千代台東五丁目	27,913.04	S.47.9.26	千第 661 号
3	亥鼻	千葉市中央区亥鼻	3,815.36	S.57.4.13	千第 337 号
4	大和田	八千代市大和田	8,610.76	S.57.12.10	千第 990 号
5	南生実	千葉市中央区南生実町	5,878.75	S.58.12.20	千第 1016 号
6	平戸	八千代市平戸	13,083.92	S.60.2.19	千第 139 号
7	園生	千葉市稲毛区園生町	9,983.10	S.60.7.12	千第 694 号
8	島田	八千代市島田	9,667.07	S.63.3.29	千第 267 号
9	園生町	千葉市稲毛区園生町	2,928.89	H.元.8.25	千第 784 号
10	萱田町	八千代市萱田町	1,318.17	H.元.9.19	千第 839 号
11	谷津	習志野市谷津二丁目	591.82	H.2.3.20	千第 203 号
12	鷺沼	習志野市鷺沼三丁目	10,245.05	H.3.12.17	千第 1094 号
13	小山町	千葉市緑区小山町	14,139.83	H.4.3.24	千第 251 号
14	検見川五丁目	千葉市花見川区検見川五丁目	3,001.98	H.5.1.22	千第 50 号
15	藤崎	習志野市藤崎二丁目	4,493.63	H.5.1.22	千第 51 号
16	屋敷	習志野屋敷三丁目	2,624.57	H.7.1.10	千第 5 号
17	桑納	八千代市桑納	8,345.54	H.7.1.20	千第 34 号
18	島田 2	八千代市島田字腰巻	6,294.92	H.7.1.20	千第 34 号
19	村上	八千代村上字宝喜作台	7,675.21	H.7.1.20	千第 35 号
20	米本	八千代市米本字辺田台	17,779.87	H.7.5.23	千第 546 号
21	板倉町	千葉市緑区板倉町	13,625.69	H.7.6.20	千第 613 号
22	大草町	千葉市若葉区大草町	18,336.13	H.7.6.23	千第 626 号
23	花輪	八千代市吉橋字花輪	11,475.22	H.7.6.23	千第 627 号
24	下高野 2	八千代市下高野字亀井田	9,636.73	H.9.4.8	千第 356 号
25	小池	八千代市小池宇小野	5,468.75	H.9.4.8	千第 357 号
26	椎名崎町	千葉市緑区椎名崎町	6,294.05	H.10.12.18	千第 984 号
27	大草町 2	千葉市若葉区大草町	7,224.17	H.11.3.16	千第 217 号
28	島田 4	八千代市島田	10,622.75	H.11.5.25	千第 541 号
29	稲毛東 2 丁目	千葉市稲毛区稲毛東二丁目	1,527.06	H.11.11.26	千第 965 号
30	平戸 2	八千代市平戸	10,610.66	H.11.11.26	千第 966 号
31	桑橋 1	八千代市桑橋	4,803.43	H.13.4.27	千第 543 号
32	桑橋 3	八千代市桑橋	4,984.94	H.13.5.25	千第 646 号
33	島田 3	八千代市島田	17,210.71	H.13.10.16	千第 916 号
34	長作町 6	千葉市花見川区長作町	6,416.07	H.14.9.13	千第 698 号

	区域名	所在地	面積(m ²)	指定年月日	告示番号
35	吉橋	八千代市吉橋	4,069.38	H.15.12.26	千第1033号
36	上泉町2	千葉市若葉区上泉町	5,456.12	H.16.6.4	千第573号
37	大草町1	千葉市若葉区大草町	8,712.17	H.16.7.9	千第656号
38	天戸町1	千葉市花見川区天戸町	10,693.18	H.16.9.7	千第774号
39	桑納2	八千代市桑納	13,568.17	H.17.3.1	千第158号
40	稲毛町五丁目	千葉市稲毛区稲毛町五丁目	1,219.77	H.17.11.15	千第847号
41	刈田子町	千葉市緑区刈田子町	12,489.66	H.17.11.15	千第848号
42	小食土町	千葉市緑区小食土町	2,288.81	H.17.11.15	千第849号
43	貝塚町2	千葉市若葉区貝塚町	1,497.50	H.19.1.30	千第79号
44	桑納3	八千代市桑納	7,723.48	H.19.8.31	千第885号
45	貝塚町5	千葉市若葉区貝塚町	2,618.90	H.20.5.16	千第489号
46	加曽利町4	千葉市若葉区加曽利町	2,970.95	H.20.5.16	千第490号
47	坂月町3	千葉市若葉区坂月町	6,422.62	H.20.6.17	千第550号
48	園生2	千葉市稲毛区園生町	4,536.71	H.20.11.7	千第814号
49	園生町	千葉市稲毛区園生町	4,117.16	H.23.3.2	千第129号
50	五十土町	千葉市若葉区五十土町	1,738.82	H.24.8.14	千第517号
51	大椎町2	千葉市緑区大椎町	25,469.34	H.27.5.29	千第420号
52	宮崎町2	千葉市中央区宮崎町	2,965.34	H.27.6.12	千第458号
53	花咲	習志野市花咲2丁目	2,679.13	H.27.12.22	千第825号
計	53箇所		428,952.04		

(5) 地すべり防止区域指定地

(平成29年3月31日現在)

区域名	所在地	面積(ha)	指定年月日	告示番号
八千代台	八千代市八千代台東六丁目	3.1	S.55.12.2	建告示1809号

(6) 土砂災害警戒区域及び土砂災害特別警戒区域の指定状況

『土砂災害警戒区域等における土砂災害防止対策の推進に関する法律』に基づき指定される区域で、急傾斜地の崩壊等が発生した場合に住民等の生命または身体に危害が生ずるおそれがあると認められる土地の区域(土砂災害警戒区域)や、建築物に損壊が生じ住民等の生命または身体に著しい危害が生ずるおそれがあると認められる土地の区域(土砂災害特別警戒区域)が指定されます。指定された区域では緊急避難体制の整備が行われ、土砂災害特別警戒区域では建築物の構造の規制や一定の開発行為の制限等が求められます。千葉土木事務所管内では千葉市内で121箇所、習志野市内で13箇所、八千代市内で45箇所が指定されています。

(平成29年3月31日現在)

指定箇所	区域の名称	自然現象の種類	土砂災害警戒区域告示番号	土砂災害警戒区域告示番号	告示日	
千葉市中央区	中央区宮崎1丁目	宮崎1	急傾斜地の崩壊	千第21号	千第23号	H25.1.22
	中央区大森町	大森町1	急傾斜地の崩壊	千第21号	—	H25.1.22
	中央区大森町	大森町2	急傾斜地の崩壊	千第21号	千第23号	H25.1.22
	中央区大森町	大森町3	急傾斜地の崩壊	千第21号	千第23号	H25.1.22
	中央区亥鼻1丁目	亥鼻1	急傾斜地の崩壊	千第21号	千第23号	H25.1.22
	中央区亥鼻2丁目	亥鼻2	急傾斜地の崩壊	千第21号	千第23号	H25.1.22
	中央区大蔵寺町	大蔵寺町3	急傾斜地の崩壊	千第21号	千第23号	H25.1.22

指定箇所		区域の名称	自然現象の種類	土砂災害警戒区域告示番号	土砂災害警戒区域告示番号	告示日
千葉市中央区	中央区市場町	市場町	急傾斜地の崩壊	千第 21 号	千第 23 号	H25. 1. 22
	中央区葛城 1 丁目	葛城 1	急傾斜地の崩壊	千第 21 号	千第 23 号	H25. 1. 22
	中央区葛城 1 丁目	葛城 2	急傾斜地の崩壊	千第 21 号	千第 23 号	H25. 1. 22
	中央区千葉寺町	千葉寺町	急傾斜地の崩壊	千第 21 号	千第 23 号	H25. 1. 22
	中央区宮崎町	宮崎町 2	急傾斜地の崩壊	千第 21 号	千第 23 号	H25. 1. 22
	中央区宮崎町	宮崎町 4	急傾斜地の崩壊	千第 21 号	千第 23 号	H25. 1. 22
	中央区宮崎町	宮崎町 5	急傾斜地の崩壊	千第 21 号	千第 23 号	H25. 1. 22
	中央区仁戸名町	仁戸名町 1	急傾斜地の崩壊	千第 21 号	千第 23 号	H25. 1. 22
	中央区仁戸名町	仁戸名町 2	急傾斜地の崩壊	千第 21 号	千第 23 号	H25. 1. 22
	中央区生実町	生実町 1	急傾斜地の崩壊	千第 21 号	千第 23 号	H25. 1. 22
	中央区生実町	生実町 2	急傾斜地の崩壊	千第 21 号	千第 23 号	H25. 1. 22
	中央区生実町	生実町 3	急傾斜地の崩壊	千第 21 号	千第 23 号	H25. 1. 22
	中央区生実町	生実町 4	急傾斜地の崩壊	千第 21 号	—	H25. 1. 22
	中央区矢作町	矢作町	急傾斜地の崩壊	千第 21 号	千第 23 号	H25. 1. 22
	中央区椿森 6 丁目	椿森	急傾斜地の崩壊	千第 560 号	千第 561 号	H25. 9. 6
千葉市稲毛区	稲毛区小仲台 9 丁目	小仲台 1	急傾斜地の崩壊	千第 347 号	—	H24. 5. 22
	稲毛区黒砂 4 丁目	黒砂 4	急傾斜地の崩壊	千第 347 号	—	H24. 5. 22
	稲毛区黒砂 3 丁目	黒砂 3	急傾斜地の崩壊	千第 347 号	千第 352 号	H24. 5. 22
	稲毛区小仲台 6 丁目	小仲台 2	急傾斜地の崩壊	千第 347 号	—	H24. 5. 22
	稲毛区黒砂	黒砂 5	急傾斜地の崩壊	千第 347 号	千第 352 号	H24. 5. 22
	稲毛区黒砂 1 丁目	黒砂 1	急傾斜地の崩壊	千第 453 号	千第 454 号	H25. 6. 28
	稲毛区黒砂 2 丁目	黒砂 2	急傾斜地の崩壊	千第 453 号	千第 454 号	H25. 6. 28
千葉市花見川区	花見川区長作町	長作町 2	急傾斜地の崩壊	千第 395 号	千第 399 号	H24. 6. 5
	花見川区天戸町	天戸町 1	急傾斜地の崩壊	千第 395 号	千第 399 号	H24. 6. 5
	花見川区武石町 1 丁目	武石町 1	急傾斜地の崩壊	千第 395 号	千第 399 号	H24. 6. 5
	花見川区幕張町 1 丁目	幕張町 2	急傾斜地の崩壊	千第 395 号	千第 399 号	H24. 6. 5
	花見川区犢橋町	犢橋町 3	急傾斜地の崩壊	千第 395 号	千第 399 号	H24. 6. 5
	花見川区武石町 1 丁目	武石町 2	急傾斜地の崩壊	千第 395 号	千第 399 号	H24. 6. 5
	花見川区畑町	畑町 1	急傾斜地の崩壊	千第 395 号	千第 399 号	H24. 6. 5
	花見川区畑町	畑町 2	急傾斜地の崩壊	千第 395 号	千第 399 号	H24. 6. 5
	花見川区天戸町	天戸町 3	急傾斜地の崩壊	千第 395 号	千第 399 号	H24. 6. 5
	花見川区幕張本郷 7 丁目	幕張本郷 1	急傾斜地の崩壊	千第 395 号	千第 399 号	H24. 6. 5
	花見川区幕張町 3 丁目	幕張町 4	急傾斜地の崩壊	千第 395 号	千第 399 号	H24. 6. 5
	花見川区幕張町 4 丁目	幕張町 5	急傾斜地の崩壊	千第 395 号	—	H24. 6. 5
	花見川区武石町 1 丁目	武石町 3	急傾斜地の崩壊	千第 395 号	千第 399 号	H24. 6. 5
	花見川区長作町	長作町 10	急傾斜地の崩壊	千第 395 号	千第 399 号	H24. 6. 5
	花見川区長作町	長作町 11	急傾斜地の崩壊	千第 395 号	千第 399 号	H24. 6. 5
	花見川区長作町	長作町 12	急傾斜地の崩壊	千第 395 号	千第 399 号	H24. 6. 5
	花見川区畑町	畑町 3	急傾斜地の崩壊	千第 395 号	千第 399 号	H24. 6. 5
	花見川区長作町	長作町 14	急傾斜地の崩壊	千第 395 号	千第 399 号	H24. 6. 5
花見川区天戸町	天戸町 6	急傾斜地の崩壊	千第 395 号	千第 399 号	H24. 6. 5	

指定箇所	区域の名称	自然現象の種類	土砂災害警戒区域告示番号	土砂災害警戒区域告示番号	告示日	
千葉市花見川区	花見川区犢橋町	犢橋町 6	急傾斜地の崩壊	千第 395 号	千第 399 号	H24. 6. 5
	花見川区長作町	長作町 13	急傾斜地の崩壊	千第 396 号	千第 400 号	H24. 6. 5
	花見川区長作町	長作町 3	急傾斜地の崩壊	千第 396 号	千第 400 号	H24. 6. 5
	花見川区長作町	長作町 5	急傾斜地の崩壊	千第 396 号	千第 400 号	H24. 6. 5
	花見川区長作町	長作町 6	急傾斜地の崩壊	千第 396 号	—	H24. 6. 5
	花見川区長作町	長作町 7	急傾斜地の崩壊	千第 396 号	千第 400 号	H24. 6. 5
	花見川区長作町	長作町 4	急傾斜地の崩壊	千第 396 号	千第 400 号	H24. 6. 5
	花見川区長作町	長作町 9	急傾斜地の崩壊	千第 396 号	千第 400 号	H24. 6. 5
	花見川区長作町	長作町 16	急傾斜地の崩壊	千第 396 号	千第 400 号	H24. 6. 5
	花見川区長作町	長作町 15	急傾斜地の崩壊	千第 396 号	千第 400 号	H24. 6. 5
千葉市若葉区	若葉区大草町	大草町 1	急傾斜地の崩壊	千第 147 号	千第 152 号	H23. 3. 11
	若葉区大草町	大草町 2	急傾斜地の崩壊	千第 147 号	千第 152 号	H23. 3. 11
	若葉区大草町	大草町	急傾斜地の崩壊	千第 147 号	千第 152 号	H23. 3. 11
	若葉区貝塚町	貝塚町	急傾斜地の崩壊	千第 147 号	千第 152 号	H23. 3. 11
	若葉区北谷津町・多部田町	北谷津町 2	急傾斜地の崩壊	千第 147 号	千第 152 号	H23. 3. 11
	若葉区高根町	高根町 1	急傾斜地の崩壊	千第 147 号	千第 152 号	H23. 3. 11
	若葉区殿台町・みつわ台 2 丁目	殿台町	急傾斜地の崩壊	千第 147 号	千第 152 号	H23. 3. 11
	若葉区貝塚町	貝塚町 2	急傾斜地の崩壊	千第 147 号	千第 152 号	H23. 3. 11
	若葉区多部田町	多部田町	急傾斜地の崩壊	千第 147 号	千第 152 号	H23. 3. 11
	若葉区高根町	高根町 2	急傾斜地の崩壊	千第 147 号	千第 152 号	H23. 3. 11
	若葉区中野町	中野町	急傾斜地の崩壊	千第 147 号	千第 152 号	H23. 3. 11
	若葉区千城台南 4 丁目	千城台南	急傾斜地の崩壊	千第 147 号	千第 152 号	H23. 3. 11
	若葉区源町	源町	急傾斜地の崩壊	千第 147 号	—	H23. 3. 11
	若葉区更科町	更科町	急傾斜地の崩壊	千第 147 号	—	H23. 3. 11
	若葉区小間子町	小間子町	急傾斜地の崩壊	千第 147 号	千第 152 号	H23. 3. 11
	若葉区殿台町	殿台町 2	急傾斜地の崩壊	千第 147 号	千第 152 号	H23. 3. 11
	若葉区上泉町・下泉町	上泉町 3	急傾斜地の崩壊	千第 147 号	千第 152 号	H23. 3. 11
	若葉区貝塚町	貝塚町 4	急傾斜地の崩壊	千第 147 号	千第 152 号	H23. 3. 11
	若葉区坂月町	坂月町 1	急傾斜地の崩壊	千第 147 号	千第 152 号	H23. 3. 11
	若葉区坂月町	坂月町 2	急傾斜地の崩壊	千第 147 号	千第 152 号	H23. 3. 11
	若葉区上泉町	上泉町 4	急傾斜地の崩壊	千第 147 号	千第 152 号	H23. 3. 11
	若葉区上泉町	上泉町 5	急傾斜地の崩壊	千第 147 号	千第 152 号	H23. 3. 11
	若葉区上泉町	上泉町 6	急傾斜地の崩壊	千第 147 号	千第 152 号	H23. 3. 11
	若葉区坂月町	坂月町 4	急傾斜地の崩壊	千第 147 号	千第 152 号	H23. 3. 11
	若葉区坂月町	坂月町 5	急傾斜地の崩壊	千第 147 号	千第 152 号	H23. 3. 11
	若葉区大草町	大草町 3	急傾斜地の崩壊	千第 147 号	千第 152 号	H23. 3. 11
	若葉区大草町	大草町 4	急傾斜地の崩壊	千第 147 号	千第 152 号	H23. 3. 11
若葉区大草町	大草町 5	急傾斜地の崩壊	千第 147 号	千第 152 号	H23. 3. 11	
若葉区大草町	大草町 6	急傾斜地の崩壊	千第 147 号	千第 152 号	H23. 3. 11	
若葉区北谷津町	北谷津町 3	急傾斜地の崩壊	千第 147 号	千第 152 号	H23. 3. 11	
若葉区北谷津町	北谷津町 4	急傾斜地の崩壊	千第 147 号	千第 152 号	H23. 3. 11	

指定箇所		区域の名称	自然現象の種類	土砂災害警戒区域告示番号	土砂災害警戒区域告示番号	告示日
千葉市若葉区	若葉区北谷津町	北谷津町 5	急傾斜地の崩壊	千第 147 号	千第 152 号	H23. 3. 11
	若葉区高根町・多部田町	高根町 3	急傾斜地の崩壊	千第 147 号	千第 152 号	H23. 3. 11
	若葉区高根町	高根町 4	急傾斜地の崩壊	千第 147 号	千第 152 号	H23. 3. 11
	若葉区高根町	高根町 5	急傾斜地の崩壊	千第 147 号	千第 152 号	H23. 3. 11
	若葉区小間子町	小間子町 2	急傾斜地の崩壊	千第 147 号	千第 152 号	H23. 3. 11
	若葉区東寺山町	東寺山町 3	急傾斜地の崩壊	千第 560 号	千第 561 号	H25. 9. 6
	若葉区中野町	中野町 6	急傾斜地の崩壊	千第 560 号	—	H25. 9. 6
千葉市緑区	緑区小食土町	小食土町	急傾斜地の崩壊	千第 636 号	千第 637 号	H22. 8. 31
	緑区大椎町	大椎町	急傾斜地の崩壊	千第 636 号	千第 637 号	H22. 8. 31
	緑区落井町・刈田子町・富岡町	落井町	急傾斜地の崩壊	千第 636 号	千第 637 号	H22. 8. 31
	緑区大椎町	大椎町 2	急傾斜地の崩壊	千第 636 号	千第 637 号	H22. 8. 31
	緑区椎名崎町	椎名崎町 2	急傾斜地の崩壊	千第 636 号	千第 637 号	H22. 8. 31
	緑区中西町	中西町	急傾斜地の崩壊	千第 636 号	千第 637 号	H22. 8. 31
	緑区大金沢町	大金沢町 1	急傾斜地の崩壊	千第 636 号	千第 637 号	H22. 8. 31
	緑区高田町	高田町	急傾斜地の崩壊	千第 636 号	千第 637 号	H22. 8. 31
	緑区大金沢町	大金沢町 2	急傾斜地の崩壊	千第 636 号	千第 637 号	H22. 8. 31
	緑区下大和田町	下大和田町 3	急傾斜地の崩壊	千第 636 号	千第 637 号	H22. 8. 31
	緑区越智町	越智町 13	急傾斜地の崩壊	千第 636 号	千第 637 号	H22. 8. 31
	緑区椎名崎町	椎名崎町 3	急傾斜地の崩壊	千第 636 号	千第 637 号	H22. 8. 31
	緑区落井町・中西町	落井町 1	急傾斜地の崩壊	千第 636 号	千第 637 号	H22. 8. 31
	緑区茂呂町	茂呂町 2	急傾斜地の崩壊	千第 636 号	千第 637 号	H22. 8. 31
	緑区茂呂町	茂呂町 3	急傾斜地の崩壊	千第 636 号	千第 637 号	H22. 8. 31
	緑区大金沢町	大金沢町 3	急傾斜地の崩壊	千第 636 号	千第 637 号	H22. 8. 31
	緑区大金沢町	大金沢町 4	急傾斜地の崩壊	千第 636 号	千第 637 号	H22. 8. 31
	緑区大金沢町	大金沢町 5	急傾斜地の崩壊	千第 636 号	千第 637 号	H22. 8. 31
	緑区大木戸町	大木戸町 2	急傾斜地の崩壊	千第 636 号	千第 637 号	H22. 8. 31
	緑区大木戸町	大木戸町 3	急傾斜地の崩壊	千第 636 号	千第 637 号	H22. 8. 31
	緑区大椎町	大椎町 3	急傾斜地の崩壊	千第 636 号	千第 637 号	H22. 8. 31
	緑区小食土町	小食土町 4	急傾斜地の崩壊	千第 636 号	千第 637 号	H22. 8. 31
	緑区小食土町	小食土町 5	急傾斜地の崩壊	千第 636 号	千第 637 号	H22. 8. 31
	緑区小食土町	小食土町 6	急傾斜地の崩壊	千第 636 号	千第 637 号	H22. 8. 31
緑区大木戸町・越智町	大木戸町	急傾斜地の崩壊	千第 636 号	千第 637 号	H22. 8. 31	
習志野市	習志野市屋敷 1 丁目	屋敷 1	急傾斜地の崩壊	千第 148 号	千第 153 号	H23. 3. 11
	習志野市屋敷 2 丁目	屋敷 2	急傾斜地の崩壊	千第 148 号	千第 153 号	H23. 3. 11
	習志野市屋敷 3 丁目	屋敷	急傾斜地の崩壊	千第 148 号	千第 153 号	H23. 3. 11
	習志野市屋敷 2 丁目	屋敷 5	急傾斜地の崩壊	千第 148 号	千第 153 号	H23. 3. 11
	習志野市花咲 2 丁目・本大久保 4 丁目	花咲	急傾斜地の崩壊	千第 148 号	千第 153 号	H23. 3. 11
	習志野市本大久保 3 丁目	本大久保 1	急傾斜地の崩壊	千第 148 号	千第 153 号	H23. 3. 11
	習志野市屋敷 2 丁目	屋敷 7	急傾斜地の崩壊	千第 148 号	—	H23. 3. 11
	習志野市藤崎 4 丁目	藤崎 4	急傾斜地の崩壊	千第 148 号	千第 153 号	H23. 3. 11

指定箇所		区域の名称	自然現象の種類	土砂災害警戒区域告示番号	土砂災害警戒区域告示番号	告示日
習志野市	習志野市本大久保4丁目	本大久保2	急傾斜地の崩壊	千第148号	千第153号	H23.3.11
	習志野市藤崎1丁目	藤崎6	急傾斜地の崩壊	千第148号	千第153号	H23.3.11
	習志野市実籾本郷	本郷	急傾斜地の崩壊	千第148号	千第153号	H23.3.11
	習志野市屋敷	屋敷4	急傾斜地の崩壊	千第397号	千第401号	H24.6.5
	習志野市屋敷	屋敷6	急傾斜地の崩壊	千第397号	千第401号	H24.6.5
八千代市	八千代市下高野	下高野	急傾斜地の崩壊	千第743号	千第744号	H22.10.22
	八千代市下高野	下高野2	急傾斜地の崩壊	千第743号	千第744号	H22.10.22
	八千代市下高野	下高野4	急傾斜地の崩壊	千第743号	千第744号	H22.10.22
	八千代市下高野	下高野5	急傾斜地の崩壊	千第743号	千第744号	H22.10.22
	八千代市萱田	萱田	急傾斜地の崩壊	千第743号	千第744号	H22.10.22
	八千代市萱田	萱田2	急傾斜地の崩壊	千第743号	千第744号	H22.10.22
	八千代市吉橋	吉橋	急傾斜地の崩壊	千第743号	千第744号	H22.10.22
	八千代市桑橋	桑橋1	急傾斜地の崩壊	千第743号	千第744号	H22.10.22
	八千代市桑橋	桑橋2	急傾斜地の崩壊	千第743号	千第744号	H22.10.22
	八千代市桑納	桑納	急傾斜地の崩壊	千第743号	千第744号	H22.10.22
	八千代市桑納	桑納2	急傾斜地の崩壊	千第743号	千第744号	H22.10.22
	八千代市桑納	桑納3	急傾斜地の崩壊	千第743号	千第744号	H22.10.22
	八千代市佐山	佐山1	急傾斜地の崩壊	千第743号	千第744号	H22.10.22
	八千代市佐山	佐山2	急傾斜地の崩壊	千第743号	千第744号	H22.10.22
	八千代市勝田	勝田1	急傾斜地の崩壊	千第743号	千第744号	H22.10.22
	八千代市勝田	勝田2	急傾斜地の崩壊	千第743号	千第744号	H22.10.22
	八千代市小池	小池	急傾斜地の崩壊	千第743号	—	H22.10.22
	八千代市小池	小池2	急傾斜地の崩壊	千第743号	千第744号	H22.10.22
	八千代市小池	小池3	急傾斜地の崩壊	千第743号	千第744号	H22.10.22
	八千代市神久保	神久保1	急傾斜地の崩壊	千第743号	千第744号	H22.10.22
	八千代市神久保	神久保2	急傾斜地の崩壊	千第743号	千第744号	H22.10.22
	八千代市神久保	神久保3	急傾斜地の崩壊	千第743号	千第744号	H22.10.22
	八千代市神野	神野1	急傾斜地の崩壊	千第743号	千第744号	H22.10.22
	八千代市米本	米本	急傾斜地の崩壊	千第743号	千第744号	H22.10.22
	八千代市米本	米本4	急傾斜地の崩壊	千第743号	千第744号	H22.10.22
	八千代市米本	米本5	急傾斜地の崩壊	千第743号	千第744号	H22.10.22
	八千代市村上・米本	村上	急傾斜地の崩壊	千第743号	千第744号	H22.10.22
	八千代市村上	村上1	急傾斜地の崩壊	千第743号	千第744号	H22.10.22
	八千代市村上	村上2	急傾斜地の崩壊	千第743号	千第744号	H22.10.22
	八千代市村上	村上3	急傾斜地の崩壊	千第743号	—	H22.10.22
	八千代市島田	島田	急傾斜地の崩壊	千第743号	—	H22.10.22
	八千代市島田	島田2	急傾斜地の崩壊	千第743号	千第744号	H22.10.22
八千代市島田	島田3	急傾斜地の崩壊	千第743号	—	H22.10.22	
八千代市島田	島田4	急傾斜地の崩壊	千第743号	—	H22.10.22	
八千代市島田	島田5	急傾斜地の崩壊	千第743号	千第744号	H22.10.22	
八千代市島田台	島田台	急傾斜地の崩壊	千第743号	千第744号	H22.10.22	

指定箇所		区域の名称	自然現象の種類	土砂災害警戒区域告示番号	土砂災害警戒区域告示番号	告示日
八千代市	八千代市麦丸	麦丸1	急傾斜地の崩壊	千第743号	千第744号	H22.10.22
	八千代市麦丸	麦丸2	急傾斜地の崩壊	千第743号	千第744号	H22.10.22
	八千代市麦丸	麦丸3	急傾斜地の崩壊	千第743号	千第744号	H22.10.22
	八千代市麦丸	麦丸4	急傾斜地の崩壊	千第743号	千第744号	H22.10.22
	八千代市麦丸	麦丸5	急傾斜地の崩壊	千第743号	千第744号	H22.10.22
	八千代市平戸	平戸	急傾斜地の崩壊	千第743号	—	H22.10.22
	八千代市平戸	平戸2	急傾斜地の崩壊	千第743号	千第744号	H22.10.22
	八千代市平戸	平戸3	急傾斜地の崩壊	千第743号	千第744号	H22.10.22
	八千代市平戸	平戸4	急傾斜地の崩壊	千第743号	千第744号	H22.10.22

(7) 国土交通省河川局所管海岸保全区域指定地

(平成29年3月31日現在)

沿岸名	海岸名	地区海岸名	延長(m)	指定年月日	告示番号
東京湾	習志野	習志野	5,100	S.33.5.31	千葉267号の2

(8) 都市計画道路

(平成29年3月31日現在)

	路線名	工事箇所	延長(m)
1	習志野都市計画道路3・3・3号 藤崎茜浜線	習志野市鷺沼台地先	635
2	習志野都市計画道路3・3・1号 東習志野実籾線	習志野市東習志野地先	607
3	八千代都市計画道路3・4・6号 八千代台花輪線	八千代市八千代台西地先	530
4	千葉都市計画道路3・3・15号 美浜長作町線外2線	習志野市実籾地先 千葉市花見川区長作町地先	915
計	4路線		2,687

(9) 都市公園

(平成29年3月31日現在)

	名称	所在地	開設年月日	計画面積	開設面積
1	青葉の森公園	千葉市中央区青葉町	(当初) 昭和62年4月 (最終) 平成9年4月	53.7ha	53.7ha
2	幕張海浜公園	千葉市美浜区ひび野	(当初) 昭和62年4月 (最終) 平成17年3月	71.9ha	67.9ha
3	羽衣公園	千葉市中央区市場町	昭和40年4月28日	0.6ha	0.6ha
4	県スポーツセンター	千葉市稲毛区天台町	平成3年4月1日	42.6ha	42.6ha
5	八千代広域公園	八千代市萱田・村上	(当初) 平成25年4月25日 (最終) 平成29年4月1日	53.4ha	7.5ha
計	5箇所			222.2ha	172.3ha

1ha=1万㎡

7. 財産の管理状況

公有財産

土地

(平成 29 年 3 月 31 日現在)

種目	用途	所在地	面積(㎡)	取得年月日	備考
宅地	事務所敷地	千葉市中央区出洲港 533-1	3,644.86	S. 43. 2. 26	
宅地	事務所敷地	千葉市中央区出洲港 533-2	935.54	S. 43. 2. 26	
宅地	事務所敷地	千葉市中央区出洲港 533-3	1,109.49	S. 43. 2. 26	
宅地	事務所敷地	千葉市中央区出洲港 533-33	60.22	S. 43. 2. 26	
宅地	事務所敷地	千葉市中央区出洲港 533-34	332.89	S. 43. 2. 26	
宅地	事務所敷地	千葉市中央区出洲港 533-35	94.26	S. 43. 2. 26	
宅地	事務所敷地	千葉市美浜区幸町 1-38-2	1,653.00	S. 63. 5. 10	
宅地	資材置場	千葉市中央区寒川町 1-74-2	267.53	S. 26. 12. 23	
宅地	資材置場	千葉市中央区寒川町 1-79-6	1,104.49	S. 26. 12. 23	
合 計			9,202.28		

建物

(平成 29 年 3 月 31 日現在)

建物の名称	所在地	構造	面積(㎡)	建築年月日
庁舎	千葉市中央区出洲港 11-1	鉄筋コンクリート 2階建	811.20	S. 42. 8. 20
庁舎	千葉市美浜区幸町 1-12-7	鉄筋コンクリート 2階建	790.08	H. 2. 3. 31
庁舎(増築分)	千葉市中央区出洲港 11-1	鉄筋コンクリート 2階建	130.85	S. 54. 1. 27
車庫	千葉市中央区出洲港 11-1	鉄骨造 平屋	234.00	S. 43. 12. 20
車庫	千葉市美浜区幸町 1-12-7	鉄骨造 2階建	176.40	H. 2. 3. 31
倉庫	千葉市中央区出洲港 11-1	鉄筋コンクリート 平屋	147.50	S. 47. 7. 5
倉庫	千葉市中央区出洲港 11-1	鉄骨造 2階建	400.00	S. 47. 7. 5

8. 千葉土木事務所の変遷（平成16年度～平成22年度は千葉地域整備センター）

●昭和40年度～42年度

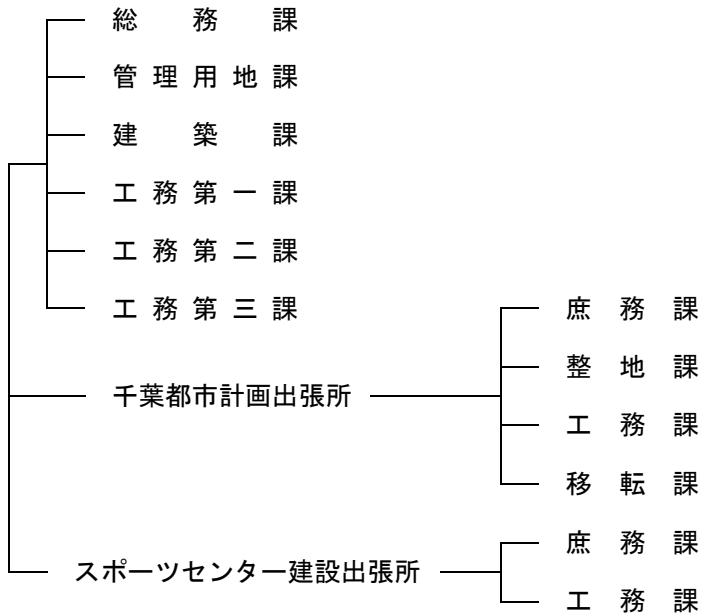

●昭和43年度～46年度

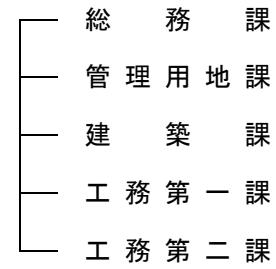

●昭和47年度～49年度

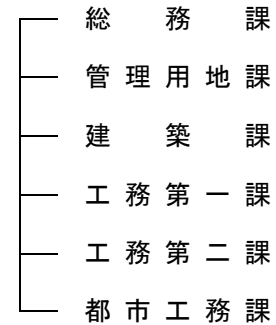

●昭和50年度～57年度

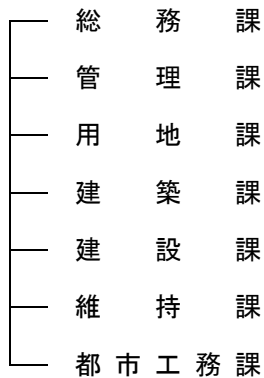

●昭和58年度

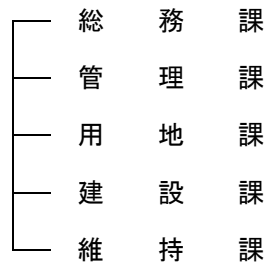

●昭和59年度～61年度

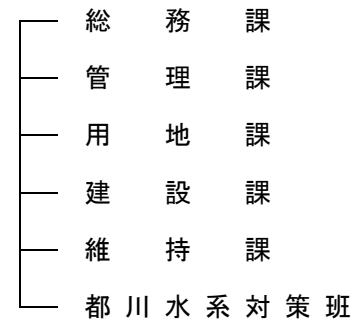

●昭和62年度

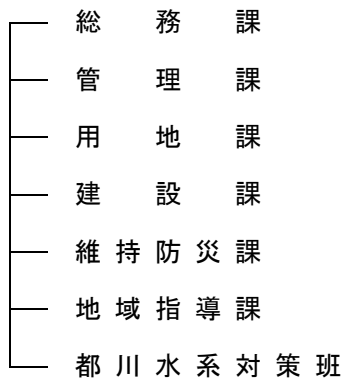

●昭和63年度～平成元年度

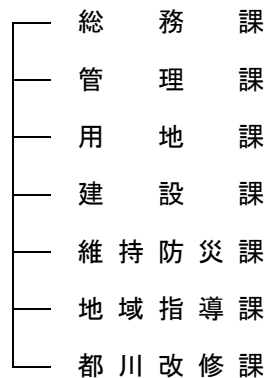

●平成2年度～3年度

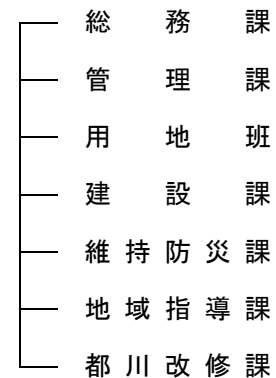

●平成4年度～5年度

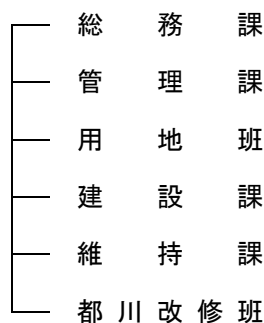

●平成6年度～7年度

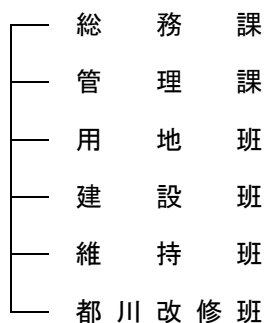

●平成8年度～10年度

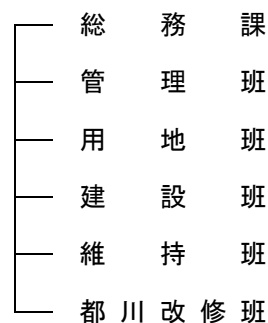

●平成11年度

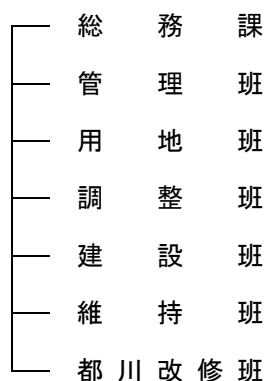

●平成12年度～15年度

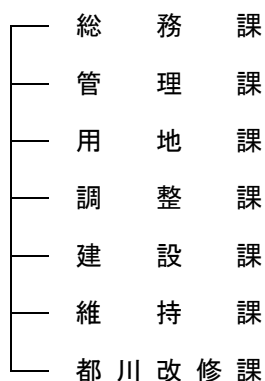

●平成16年度～19年度



●平成20年度～23年度

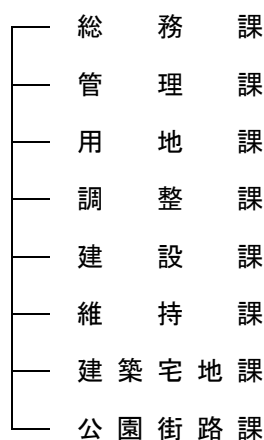

●平成24年度～25年度

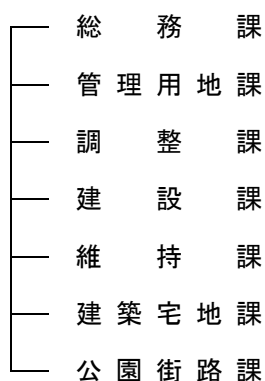

●平成26年度～

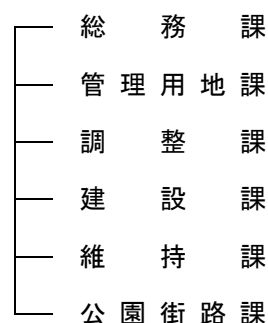

9. 歴代所長

昭和40・41年度	石川 金司	昭和56年度	庄司 武文	平成5年度	辻 文博	平成18年度	熊本 秀樹
昭和42・43年度	石井 泉	昭和57年度	野田 親昭	平成6・7年度	平田 拓資	平成19年度	田邊 信次
昭和44・45年度	白井 正夫	昭和58年度	森 喜一	平成8年度	仲野 昭義	平成20年度	佐久間博機
昭和46・47年度	栗津慶二郎	昭和59年度	根本 亮	平成9・10年度	高橋 郁夫	平成21・22年度	金澤 和信
昭和48年度	川上 良平	昭和60・61年度	齋藤多喜雄	平成11年度	平井東洋彦	平成23年度	大道 等
昭和49年度	宮野 登	昭和62年度	葉山 信利	平成12年度	藍 重光	平成24年度	安室 和宏
昭和50年度	庄司 武文	昭和63年度	木内 康雄	平成13年度	藍郷黎治郎	平成25年度	高澤 秀昭
昭和51・52年度	野田 親昭	平成元年度	谷本 晃一	平成14年度	川上七海兵	平成26年度	木村 俊治
昭和53年度	白井 正夫	平成2年度	菰田 直也	平成15年度	河端 計範	平成27・28年度	小谷 竜一
昭和54年度	大塚 毅	平成3年度	南崎 貞彦	平成16年度	市川 大倫	平成29年度	佐藤 政弘
昭和55年度	小幡辰一郎	平成4年度	蜷川 信行	平成17年度	早川 地昭		



- JR総武線千葉駅下車……………約20分(バス約10分)
- 京成電鉄千葉中央駅下車……………約15分
- JR外房線本千葉駅下車……………約10分
- JR京葉線千葉みなと駅下車……………約20分
- 千葉都市モノレール市役所前駅下車……………約15分



急傾斜事業 大椎町2



千葉県マスコットキャラクター「チーパくん」

千葉県千葉土木事務所

〒260-0023 千葉市中央区出洲港11-1
Tel.043-242-6101 Fax.043-248-9763



千葉土木事務所 ホームページ