

〈令和4年度〉

事業概要



千葉県君津土木事務所

(君津合同庁舎2階)

〒292-0833 千葉県木更津市貝淵3丁目13番34号
TEL. 0438-25-5131 (代) FAX. 0438-25-0683



表紙説明

『一般国道465号 黄和田畑 部分開通』

一般国道465号は茂原市を起点とし、いすみ市を経て富津市に至る幹線道路であり、緊急輸送道路一次路線に指定されています。当該区間は幅員狭小で大型車等のすれ違いが困難な箇所が残り、観光シーズンにおいては大型観光バスの通行が増え、渋滞が著しい地区となっています。

本事業は幅員狭小区間、線形不良箇所を解消し、緊急輸送道路としての機能確保や、周辺観光地及び南房総へのアクセス向上を図り、安全で円滑な交通の確保を目的としています。

表紙の写真は未改良区間約1kmのうち、令和3年度に供用を開始した約0.5km区間を富津市側から撮影したものです。

目 次

1 管内の概要	
(1) 概 要	1
(2) 道路・河川の概要	1
(3) 管内市の面積・世帯数・人口	2
(4) 管内市のおもな観光施設・行事等	3
2 土木事務所の概要	
(1) 土木事務所の沿革	4
(2) 組 織	6
(3) 職員の配置状況	7
(4) 各課・出張所の所掌事務	8
3 予算の概要	
(1) 予算の執行状況	
ア 年度別予算執行状況	11
イ 令和3年度歳入および歳出予算の執行状況	12
ウ 令和3年度事業別工事施工状況	13
エ 令和4年度当初予算事業別工事計画	15
4 所管事業の概要	
(1) 主要事業の概要	17
(2) 用地等取得状況	25
ア 令和3年度事業別用地等取得状況	25
イ 令和4年度事業別用地等取得計画	25
(3) 国有土地、道路および河川等使用状況	26
(4) 境界確定実績状	26
(5) 建築確認等申請状況	27
(6) 建築確認関連の申請状況	27
(7) 開発行為の許可状況	27
5 管内道路、河川、その他区域等一覧	
(1) 道路現状一覧	30
(2) 河川現状一覧	36
(3) 砂防指定地	40
(4) 地すべり防止区域	40
(5) 国土交通省河川局所管海岸保全区域	41
(6) 千葉県自然公園	41
(7) 県立富津公園	42
(8) 急傾斜地崩壊危険区域	43
(9) 土砂災害警戒区域等	45
6 財産の管理状況	46
(1) 公有財産	46
(2) 重要物品	46
【参 考】	
歴代所長	47
外かく団体の概要	48
君津土木事務所管内関係期成同盟会等一覧表	49

1. 管内の概要

(1) 概要

当事務所は、木更津市、君津市、富津市及び袖ヶ浦市の4市を所管し、地理的には房総半島の中央西部に位置し、西側は東京湾に面し、北東側は市原市、南東側は夷隅郡及び安房郡に接している。

当管内は、昭和30年代に海岸埋立による工業地帯の建設が始まり、昭和36年に君津市、木更津市に新日本製鐵君津製鐵所及び関連企業の進出、袖ヶ浦市には富士石油、住友化学、東京電力等が進出し昭和50年代に富津地区の埋立工事が完成し、発展を続ける京葉工業地帯の南の一翼を担っている。

また、富津岬以南の海岸線から鹿野山周辺は南房総国立公園に、富津市・君津市の丘陵部は高宕山及び養老溪谷奥清澄の県立自然公園にそれぞれ指定されており、緑に囲まれた豊かな自然にめぐまれ、首都圏の観光レクリエーション地域としても親しまれている。

当地域は、半島性からの脱却を目指す東京湾アクアラインの玄関口であり、東関東自動車道館山線、首都圏中央連絡自動車道と一体となって、広域的な幹線道路ネットワークが形成されている。また、房総丘陵を有し、鋸山～清澄山分水嶺を水源とする小櫃川、小糸川、湊川など、房総半島の主要な河川が東京湾へ注いでいる。

産業面では、かずさDNA研究所をはじめとする研究開発施設や製薬、新素材など幅広い産業の集積が進む「かずさアカデミアパーク」や、新しい工業団地である「袖ヶ浦椎の森工業団地」への企業進出が期待されている。また、アクアライン着岸地周辺においては、アクアライン料金引き下げの効果もあり、大型アウトレットモールをはじめとする商業施設の集積が進んでいる。

このような地域性を踏まえ、当事務所ではアクアライン効果を最大限に活用し、広域的な幹線道路ネットワークのストック効果を県内各地へ波及させるため、国道・県道の整備を推進し、さらなる道路ネットワークの充実や洪水などによる被害の防止が図られるよう、関連する道路、河川の整備を精力的に進めている。

(2) 道路・河川の概要

管内の県管理道路延長は、一般国道3路線、延長142,469m、主要地方道12路線、延長188,209m、一般県道29路線、延長202,734m、合計44路線、延長533,412mである。

管内の道路状況は、大企業が臨海部に進出するまでは、交通量も比較的少なく県道拡幅等の整備に重点が置かれていた。しかし、東京湾アクアラインをはじめとする高規格道路の整備、大型プロジェクトの進展、首都圏ベッドタウンの内陸部への波及、県内有数の土砂採取場からの大型車の往来等により、交通量は増加の一途をたどっている。令和4年4月1日現在、管内道路舗装率は99.8%、改良率は87.7%と着実に進捗しているが、アクセス道路の整備や国道、県道に加え、幹線市道、広域農道など一体となった効果的な道路網の再編整備が急務となっている。

河川は、12水系33河川を有し、その指定延長は約307kmに達している。なかでも、小櫃川、小糸川は県内を代表する大きな河川であり、その水源地域は比較的雨量が多く、植物の被覆もよく、水源涵養地域となっている。

しかし、近年管内では首都圏のベッドタウンとしての宅地開発等が進められ、開発による流出増や蓄積された社会資本を洪水被害から守るため、治水対策が強く望まれている。

管内の交通量の動き

対40年度比 昭和40年度=100

道路種別	路線名 (観測地点)	昭和 40年度	61年度	平成 2年度	6年度	9年度	11年度	17年度	22年度	27年度
一般国道	国道410号 (木更津市 真理)	1,080台 100%	7,716 714	8,695 805	8,503 787	11,071 1,025	10,958 1,015	5,754 542	6,654 616	3,798 352
一般国道	国道465号 (富津市 岩瀬)	1,600台 100%	3,578 224	3,956 247	4,280 268	3,333 208	2,904 182	3,471 217	3,215 201	2,210 205
主要地方道	久留里鹿野山湊線 (君津市 鹿野山)	302台 100%	766 254	843 279	691 229	732 242	669 222	669 222	661 219	639 212
一般県道	大貫青堀線 (富津市 下飯野)	620台 100%	6,480 1,045	7,195 1,160	8,586 1,385	9,717 1,567	9,643 1,555	10,691 1,724	10,163 1,639	9,379 1,513
(参考) 一般国道	国道357号 (千葉市中央区寒川)	18,297台 100%	41,581 227	46,347 253	43,409 237	49,176 269	50,030 273	42,177 231	- -	- -

(3) 管内市の面積・世帯数・人口

木更津市	面積 世帯数 人口 木 花	138.95km ² 59,285 135,947 (R4.4.1) ツバキ サツキ	木更津は、江戸時代のころから、木更津と江戸との間を往復した「木更津船」により、海上交通の要衝として港を中心にさかえてきた。当時木更津船は幕府から特別の保護を受け、江戸に専用の河岸が置かれるほどの賑わいをみせていた。以来、木更津は南房総の中核都市としてその役割を担ってきたが、近年では特に、平成9年12月18日に開通した東京湾アクアラインをはじめ、東関東自動車道、首都圏中央自動車連絡道など高規格幹線道路網の整備やかずさアカデミアパークの整備など、大型プロジェクトが着々と進展しており、首都圏の業務核都市として成長を遂げつつある。
君津市	面積 世帯数 人口 木 花	318.81km ² 39,143 81,645 (R4.4.1) キャラ ミツバツツジ	千葉県ほぼ中央南部に位置し、西は東京湾に面し、面積は318.81km ² で県下2位、市域の3分の2、約212km ² に及ぶ森林は県下1位と、豊かな水と緑に恵まれた君津市は、古くから、農・漁業の町として栄えてきたが、昭和30年代後半から40年代にかけて新日本製鐵の臨海部への進出を皮切りに急速な工業化・都市化が進行し、近年では、東京湾アクアライン、東関東自動車道館山線、かずさアカデミアパークなどの大型プロジェクトが着実に進展する中、自然と個性豊かな活力に満ちた、夢と誇りの持てるまちづくりの推進をめざしている。
富津市	面積 世帯数 人口 木 花	205.53km ² 17,646 41,248 (R4.4.1) サクラ ツツジ	延長40kmにわたる変化に富んだ長い海岸線、鋸山・鹿野山など緑の山並みが続く美しい自然を有する富津市は、農林水産業、観光・レクリエーション産業を中心に発展してきましたが、富津沖埋立地への東京電力富津火力発電所をはじめとする企業進出、東京湾アクアラインの開通、東関東自動車道館山線の開通により、市を取り巻く環境は近年大きく変わりつつある。
袖ヶ浦市	面積 世帯数 人口 木 花	94.93km ² 26,098 64,414 (R4.4.1) シイ (イタジイ) ユリ (ヤマユリ)	千葉県中西部、東京湾に面する袖ヶ浦市は、古くは、農業、漁業が中心でしたが、沿岸部は、昭和40年代の東京湾の埋め立てにより、漁業権が放棄され、京葉工業地帯の一翼を担う一大工業地帯として大きく様相を変えている。内陸部も新たな住宅地として、また、良く整備された耕地では、稲作を始め、野菜、施設園芸、畜産などが多彩に展開され、都市近郊の台所を支える食料基地として大きな役割を果たしている。平成3年には、県下29番目の市として市制施行を果たし、東関東自動車道館山線、東京湾アクアライン、かずさアカデミアパークなどの大規模プロジェクトの波及効果を生かしたまちづくりに積極的に取り組んでいる。

(4) 管内市のおもな観光施設・行事等

市町村名	主な観光施設等	主な年中行事	主な特産品
木更津市	かずさアカデミアパーク、郷土博物館、潮干狩場、与三郎の墓、光明寺、證誠寺、浅間神社、金鈴塚、太田山公園、長楽寺、峯の薬師、景清陣屋跡、高蔵寺	ぼん天立て(1/7)、潮干狩・簀立(3月中旬から8月)、金鈴まつり(4月上旬)、八剣八幡神社例大祭(7月第2土日)、港まつり(8/14~15)、狸まつり(10月下旬)	あさり、はまぐり、車エビ、佃煮、證誠寺の狸の民芸品、与三郎巻、蓮根糖、海苔
君津市	かずさアカデミアパーク、亀山湖、大滝、豊英湖、三島湖、九十九谷、七里川の紅葉、久留里城、鹿野山神野寺、三石山観音寺、漁業資料館、「生きた水の里・久留里」平成名水100選に選ばれる	はしご獅子舞(4/28)、きみつ七夕まつり(7月上旬)、君津市民ふれあい祭り(8月上旬)、亀山湖上祭(8月上旬)、三島神社祭礼(9月下旬)、久留里城祭り(10月下旬)	醤油、もろみ漬、鐵舟漬、蜂蜜、久留里三萬石最中、雨城楊枝、上総竹細工、カラー、小糸在来®
富津市	県立富津公園、潮干狩場、内裏塚古墳、東京湾観音、弁天山古墳、マザー牧場、鋸山、高宕山自然動物公園、竹岡のヒカリモ、戸面原ダム、海水浴場	潮干狩・簀立(3月中旬オープン)、浅間神社例大祭(7/1)、海水浴(7月中旬オープン)、花火大会(7月下旬)、ふるさとまつり(8月中旬)、湊川灯籠流し(8月中旬)	あさり、ばか貝、海苔、穴子、車エビ、醤油、佃煮、手作りみそ、三味線、上総荷車
袖ヶ浦市	飽富神社、郷土博物館、袖ヶ浦公園、百目木公園、観光ぶどう園、袖ヶ浦海浜公園、東京ドイツ村	筒粥(1/15)、湯立て(1/15)、飽富神社祭礼(7月下旬)、かしま人形(9月上旬)	醤油、酢、最中、茶、いんげんの佃煮

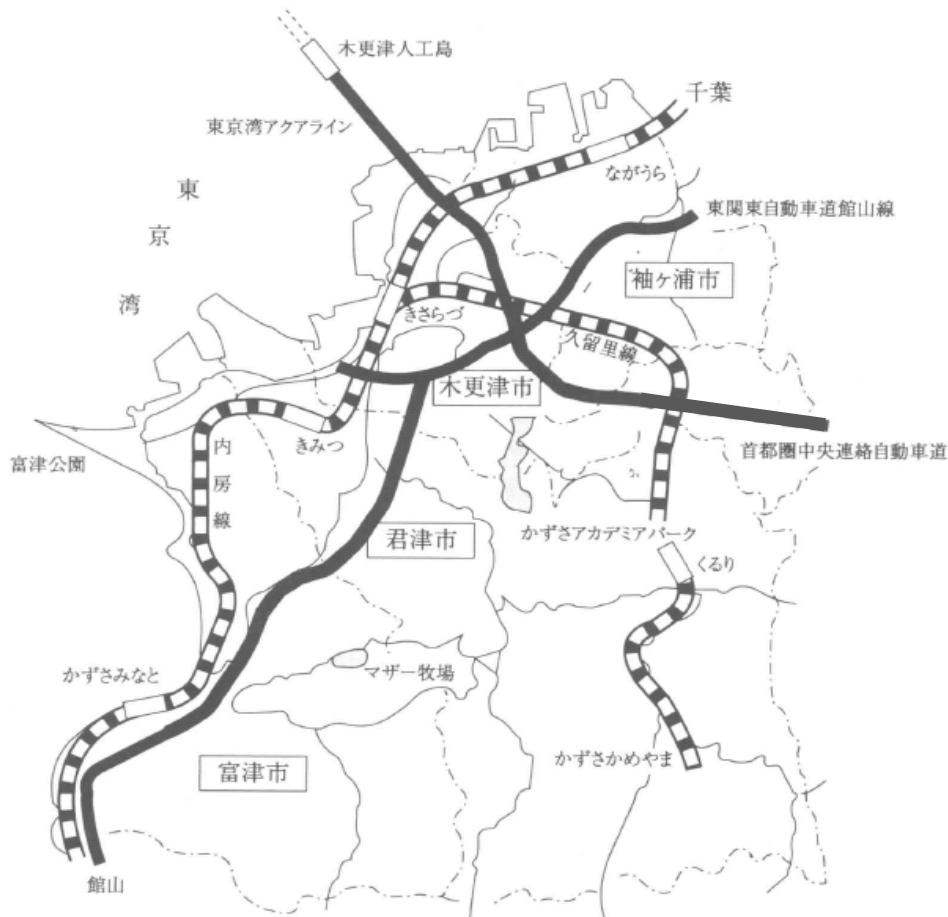

2. 土木事務所の概要

(1) 土木事務所の沿革

- 昭和4年5月 千葉県木更津工区より千葉県木更津土木出張所と改称する。
- 昭和26年4月 庶務課、工務課を設置する。
- 昭和37年 管理用地課を増設する。
- 昭和38年 補修課を増設する。
- 昭和39年4月 千葉県君津土木事務所と改称する。
組織の全面改正があり、総務課、管理用地課、工務第一課、工務第二課の4課に変更する。
- 昭和44年4月 建築課を増設する。
- 昭和47年4月 工務第三課および富津支所を増設する。
千葉県木更津港湾事務所が創設され、業務分掌を分ける。
- 昭和50年4月 組織の改正により、管理用地課を、管理課、用地課に変更する。
- 昭和50年5月 工務第一課を建設課に、工務第二課を維持課に、工務第三課を災害復旧課に変更。
災害復旧課に小櫃川・小糸川災害復旧工事事務所（昭和45年8月11日～昭和50年5月16日）の廃止に伴う分掌事務の一部移管を受ける。
- 昭和52年4月 災害復旧課を廃止する。
千葉県南部漁港事務所が創設され業務分掌を分ける。
- 昭和53年7月 上総湊港、浜金谷港管理業務を千葉県木更津港湾事務所に移管する。
- 昭和55年12月 千葉県君津合同庁舎完成により、同庁舎に移転する。
- 昭和56年6月 組織改正により、天羽派出所を天羽支所に、上総派出所を上総支所に昇格改称する。
- 昭和58年2月 天羽支所、老朽化により、鉄筋コンクリート造2階建庁舎に改築。
- 昭和58年4月 宅地指導班を増設する。
- 昭和59年3月 上総支所、老朽化により、鉄筋コンクリート造2階建庁舎に改築。
- 昭和62年4月 組織の改正により、維持課を維持防災課、地域指導課に変更、幹線道路用地課、幹線道路建設課を増設する。
- 昭和63年4月 建設課を道路改良課と河川改良課に分離する。
また、幹線道路用地課と幹線道路建設課を発展的に解消し、あらたに君津幹線道路建設事務所を新設。
- 平成元年4月 用地課を用地第一課と用地第二課に分離し、ダム建設班を増設する。
また、君津都市計画事務所の新設に伴い、建築課、宅地指導班、富津支所の分掌事務を移管する。
- 平成2年4月 管理課を管理第一課と管理第二課に分離し、用地第一課と用地第二課を廃止し、用地室が新設され室内組織として用地第一班、用地第二班とする。
- 平成3年4月 ダム建設班を廃止し、ダム建設室が新設され室内組織として用地班、建設班とする。

- 平成4年4月 矢那川・片倉ダム建設事務所の新設に伴い、ダム建設室を廃止する。
- 平成5年4月 組織の改正により、地域指導課を地域指導班に変更する。
- 平成6年4月 組織の改正により、道路改良課を道路改良班に、河川改良課を河川改良班に、維持防災課を維持防災班にそれぞれ変更する。
- 平成8年4月 組織の改正により、管理第一課を管理第一班に、管理第二課を管理第二班にそれぞれ変更する。
- 平成10年4月 組織の改正により、道路改良班と河川改良班を建設班に統合し、地域指導班を調整班に変更する。
- 平成11年4月 組織の改正により、維持防災班を維持班に変更する。
- 平成12年4月 組織の改正により、管理第一班と管理第二班を管理課に、用地第一班と用地第二班、並びに用地機動班を用地課に各々統合し、調整班、建設班、維持班を調整課、建設課、維持課にそれぞれ変更する。
- 平成13年4月 矢那川・片倉ダム建設事務所の廃止に伴い、ダム課を増設する。
- 平成16年4月 組織の改正により、君津土木事務所を君津地域整備センターに、天羽支所を天羽出張所に、上総支所を上総出張所に改称する。
- 平成19年4月 君津幹線道路建設事務所（昭和63年4月1日～平成19年3月31日）の廃止に伴う分掌事務の移管を受ける。
- 平成22年4月 組織の改正により、ダム課を廃止する。
- 平成23年4月 組織の改正により、君津地域整備センターを君津土木事務所に改称する。また、君津整備事務所の改編に伴い、建築宅地課及び公園街路課を増設する。
- 平成24年4月 組織の改正により、管理課と用地課を管理用地課に統合する。
- 平成26年4月 組織の改正により、袖ヶ浦椎の森工業団地建設課を増設し、管理用地課を管理課、用地課に変更する。
- 平成28年4月 矢那川ダム管理業務を、亀山・片倉ダム管理事務所に移管する。
- 平成30年4月 組織の改正により、袖ヶ浦椎の森工業団地建設課を廃止する。

(2) 組織

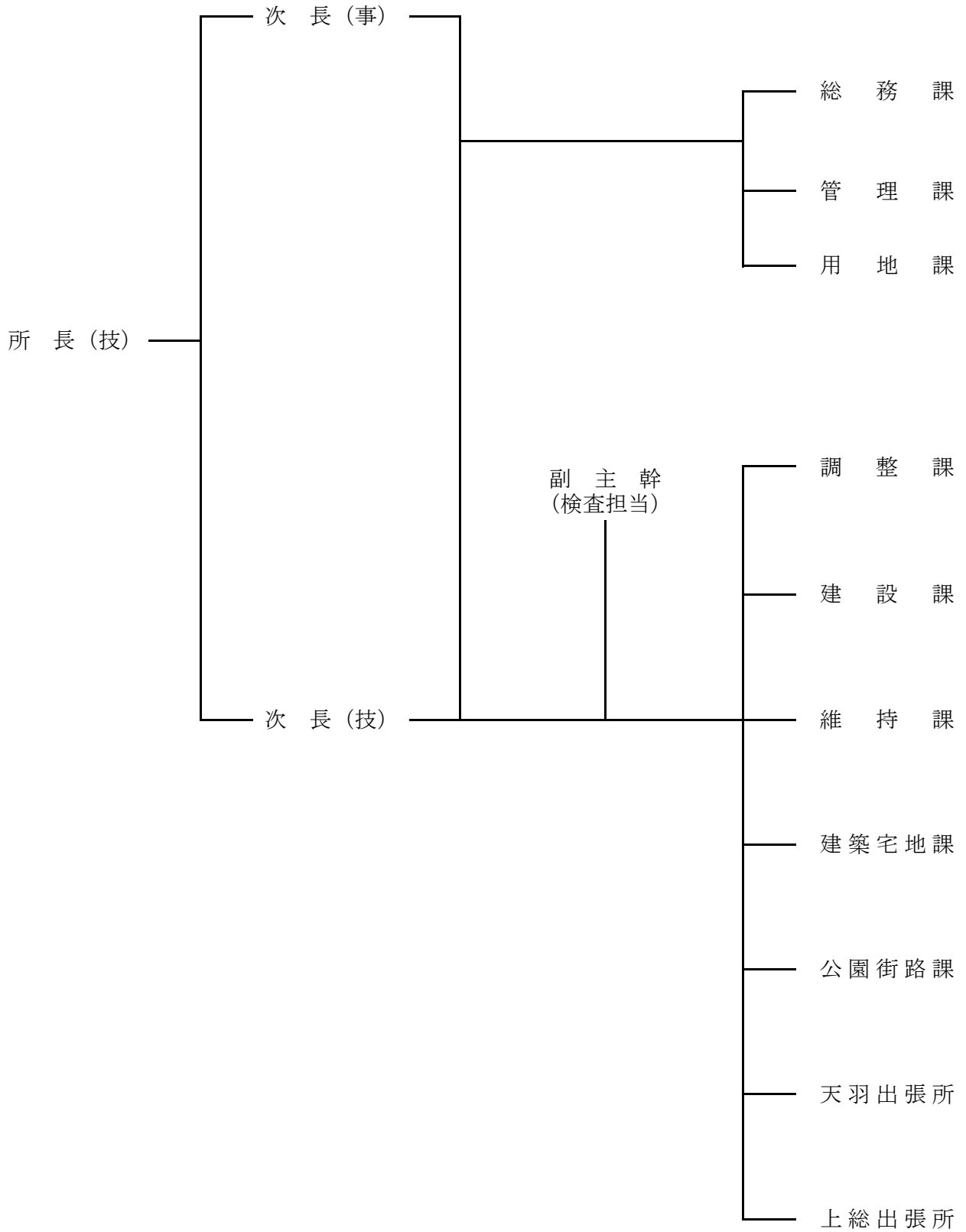

(3) 職員の配置状況

(令和4年6月1日現在)

		総務課	管理課	用地課	調整課	建設課	維持課	建築 宅地課	公園 街路課	天羽 出張所	上総 出張所	計
所長(技)	1											1
次長(事)	1											1
次長(技)	1											1
課長(事)		1	1	1								3
課長(技)					1	1	1	1	1			5
出張所長(技)										1	1	2
副主幹(事)												0
副主幹(技)	1				1		2	1	1			6
主査(事)		1	1	1								3
主査(技)						1	2	2		1	1	7
副主査(事)		1	1	1(1)								3(1)
副主査(技)					1	1		1	1		2	6
主事		4	6	3								13
技師					1	3	2	2	1	3	4	16
(小計)	4	7	9	6(1)	4	6	7	7	4	5	8	67(1)
主任運転技師		1										1
計	4	8	9	6(1)	4	6	7	7	4	5	8	68(1)
会計年度任用職員		2	5	1	1			1		1	1	12

※ () 内書は君津市併任職員

(4)各課・出張所の所掌事務

検査担当副主幹

- 1 工事の指導及び検査に関すること。
- 2 設計積算及び積算基準に関すること。
- 3 道路、河川、地すべり、砂防、急傾斜地及び公共用財産等の許可及び占用に係る検査に関すること。

総務課

- 1 給与及び手当に関すること。
- 2 職員の人事、服務及び福利厚生に関すること。
- 3 所内の研修に関すること。(調整課において所掌するものを除く。)
- 4 予算の執行及び決算に関すること。
- 5 歳入事務(調定、収納)に関すること。
- 6 工事の請負入札及び契約に関すること。
- 7 工事の予算経理に関すること。
- 8 建設業の指導監督及び工事施行の統計調査に関すること。
- 9 文書の收受、発送に関すること。
- 10 その他庶務に関すること。

管理課

- 1 道路法、河川法、海岸法の施行に関すること。
- 2 自然公園法、都市公園法の施行に関すること。
- 3 土砂運搬適正化対策要綱の施行に関すること。
- 4 急傾斜地崩壊危険区域の管理に関すること。
- 5 国土交通省所管公共用財産管理規則の施行に関すること。
- 6 境界確定に関すること。
- 7 プレジャーボートの係留保管の適正化に関すること。

用地課

- 1 土地等の収用、買収及び補償に関すること。
- 2 登記に関すること。
- 3 不動産の鑑定評価に関すること。
- 4 工事工程と買収工程の調整に関すること。
- 5 用地買収に伴う技術的問題の調整に関すること。
- 6 未登記の処理に関すること。
- 7 用地・補償台帳整理に関すること。

調整課

- 1 工事の企画、調査及び連絡調整に関すること。
- 2 技術に関する所内各課・出張所及び関係機関と連絡調整に関すること。
- 3 市町村の国費及び県費補助を伴う土木工事の指導、監督等に関すること。
- 4 技術関係の所内研修に関すること。
- 5 道路、河川等の調査及び統計に関すること。（維持課において所掌するものを除く。）
- 6 建設リサイクル法に係る届け出受理に関すること。（建築宅地課において所掌するものを除く。）
- 7 道路、河川、地すべり、砂防、急傾斜地及び公共用財産等の許可及び占用に係る技術的な審査及び指導に関すること。
- 8 水防連絡会に関すること。
- 9 その他所長が特に必要とする事項。

建設課

- 1 道路、橋梁等の新設、改良及び舗装工事に関すること。
- 2 河川施設の新設及び維持補修に関すること。
- 3 海岸、砂防、地すべり、急傾斜地崩壊防止施設等の新設及び維持補修に関すること。
- 4 災害復旧工事及び査定業務（応急工事を含む。）に関すること。
- 5 道路、橋梁、河川施設等の新設及び改良等に係る技術に関する計画調査、統計及び報告に関すること。
- 6 その他所長が特に必要とする事項。

維持課

- 1 道路、橋梁の維持補修に関すること。
- 2 道路改良（局部改良に限る。）交通安全施設、電線類地中化、災害防除及び道路排水施設の工事に関すること。
- 3 水防、災害復旧工事及び査定業務（応急工事を含む。）に関すること。
- 4 道路、河川等の調査及び統計に関すること。（維持補修、災害復旧等に関することに限る。）
- 5 平川調節池の維持補修に関すること。
- 6 その他所長が特に必要とする事項。

建築宅地課

- 1 建築物等の許可、確認、検査等及び届出の受理に関する事。
- 2 道路の位置の指定に関する事。
- 3 特殊建築物等の定期報告に関する事。
- 4 建築士等の指導監督に関する事。
- 5 違反建築物パトロール及び指導に関する事。
- 6 バリアフリー新法に基づく特定建築物の指導及び助言並びに認定等に関する事。
- 7 福祉のまちづくりに係る建築物の届出の受理、指導及び助言等に関する事。
- 8 建設工事に係る資材の再資源化等に関する法律に基づく届出等の受理に関する事。（建築物及び建築系工作物に限る。）
- 9 省エネ法に基づく届出の受理及び審査に関する事。
- 10 都市計画法に基づく開発行為の許可等に関する事。
- 11 宅地開発事業の基準に関する条例に基づく設計の確認等に関する事。
- 12 違反宅地開発パトロール及び指導に関する事。

公園街路課

- 1 都市計画道路の工事及び維持補修に関する事。（街路事業に係るもの。）
- 2 県立都市公園の維持補修に関する事。
- 3 その他都市計画事業に関する事。
- 4 連続立体交差事業に係る調査、工事及び維持補修に関する事。

天羽出張所

- 1 富津市のうち、旧天羽町の全域、旧大佐和町の一部の区域に係る建設課及び維持課の部に掲げる事務に関する事。

上総出張所

- 1 君津市うち、旧上総町、旧小櫃村の区域に係る建設課及び維持課の部に掲げる事務に関する事。

3. 予算の概要

(1) 予算の執行状況

ア. 年度別予算執行状況

(単位：円)

○一般会計歳入

年度	調定額	収入額	不納欠損額	収入未済額	摘要
19	165,506,788	165,405,918	0	100,870	
20	233,845,661	233,834,951	0	10,710	
21	173,834,344	168,168,704	0	5,665,640	
22	111,076,549	105,245,609	0	5,830,940	
23	159,112,278	153,439,656	0	5,672,622	
24	151,448,886	145,796,264	0	5,652,622	
25	221,951,796	215,974,264	10,500	5,967,032	
26	200,680,072	194,403,130	123,062	6,153,880	
27	200,315,470	194,822,428	0	5,493,042	
28	332,164,804	326,344,542	21,982	5,798,280	
29	199,225,213	193,434,243	0	5,790,970	
30	142,715,899	136,851,929	0	5,863,970	
元	162,088,903	156,234,933	0	5,853,970	
2	113,428,858	107,579,888	0	5,848,970	
3	158,730,025	152,875,775	0	5,854,250	

○一般会計歳出

年度	予算令達額	支出負担行為済額	摘要(繰越分)
19	4,898,366,512	4,605,530,132	292,569,659
20	3,475,430,224	3,283,043,518	416,448,612
21	4,815,124,646	4,089,184,285	1,341,149,502
22	4,880,832,074	4,206,554,853	1,931,336,601
23	5,738,698,658	5,309,210,207	1,579,806,279
24	5,657,882,242	5,011,756,866	1,496,993,743
25	7,163,265,246	5,391,183,891	1,670,061,358
26	7,523,881,671	6,309,196,268	3,560,161,742
27	6,267,334,188	6,087,600,853	1,434,120,740
28	7,517,541,818	7,294,214,434	1,437,218,427
29	5,098,049,586	4,829,460,776	1,191,825,455
30	6,564,650,194	5,800,308,080	1,328,420,313
元	7,580,112,674	7,073,972,954	1,857,923,263
2	8,636,949,258	7,872,395,108	1,454,446,224
3	10,108,501,663	8,766,955,910	2,659,774,330

○特別会計歳出(工業団地整備事業)

年度	予算令達額	支出負担行為済額	摘要(繰越分)
28	1,186,794,696	1,186,794,696	0
29	546,041,062	546,041,062	0
30	8,697,240	8,697,240	0
元	0	0	0
2	0	0	0
3	0	0	0

イ. 令和3年度歳入および歳出予算の執行状況

(単位：円)

一般会計

(1) 歳 入

科 目	2年度決算額	3年度決算額	増 減
6款 分担金及び負担金	30,491,612	69,915,342	39,423,730
1項 負担金	30,491,612	69,915,342	39,423,730
7款 使用料及び手数料	76,524,644	82,878,473	6,353,829
1項 使用料	76,524,644	82,878,473	6,353,829
9款 財産収入	528,432	6,600	△ 521,832
1項 財産運用収入	83,418	6,600	△ 76,818
2項 財産売払収入	445,014	0	△ 445,014
13款 諸収入	35,200	75,360	40,160
1項 延滞金加算金及び過料	0	0	0
7項 雑入	35,200	75,360	40,160
合 計	107,579,888	152,875,775	45,295,887

(2) 歳 出

科 目	2年度決算額	3年度決算額	増 減
5款 環境費	12,032,900	4,991,800	△ 7,041,100
1項 環境費	12,032,900	4,991,800	△ 7,041,100
8款 商工費	8,759,300	0	△ 8,759,300
3項 観光費	8,759,300	0	△ 8,759,300
9款 土木費	5,974,267,884	7,019,325,540	1,045,057,656
1項 土木管理費	15,858,357	23,729,731	7,871,374
2項 道路橋梁費	4,670,381,348	5,322,162,742	651,781,394
3項 河川海岸費	838,085,280	1,010,212,415	172,127,135
5項 都市計画費	449,942,899	663,220,652	213,277,753
12款 災害復旧費	422,888,800	226,396,240	△ 196,492,560
2項 土木施設災害復旧費	422,888,800	226,396,240	△ 196,492,560
合 計	6,417,948,884	7,250,713,580	832,764,696

ウ. 令和3年度事業別工事施工状況

(単位:千円)

事業区分	本工事費	補償関連	測量試験費 その他	計
国庫補助・交付金事業	4,123,648	64,358	591,504	4,779,509
県単独事業	2,392,471	39,092	1,421,880	3,853,443
合計	6,516,118	103,450	2,013,384	8,632,952

国庫補助・交付金事業

(単位:千円)

主務課	事業名	本工事費	補償関連	測量試験費 その他	計
自然 保護課	首都圏自然歩道整備事業	1,285	0	0	1,285
	小計	1,285	0	0	1,285
道路 整備 課	社会資本整備総合交付金事業	2,346,032	334	113,886	2,460,252
	ふさのくに観光道路ネットワーク事業(広域連携)	169,916	1,986	13,040	184,941
	社会資本整備総合交付金事業(補助街路)	527,641	0	68,124	595,765
	小計	3,043,589	2,320	195,050	3,240,959
道路 環境 課	防災・安全交付金事業(交通安全)	37,948	57,895	8,373	104,217
	防災・安全交付金事業(舗装)	50,210	0	0	50,210
	防災・安全交付金事業(災害防除)	33,000	0	0	33,000
	道路メンテナンス事業(点検)	0	0	127,289	127,289
	道路メンテナンス事業(橋梁)	163,497	0	14,227	177,725
	道路メンテナンス事業(トンネル)	84,000	0	0	84,000
	道路メンテナンス事業(道路附属物)	70,347	0	0	70,347
	土砂災害対策道路事業	54,599	0	0	54,599
	無電柱化推進計画事業	0	0	7,799	7,799
	小計	493,602	57,895	157,688	709,186
河川 整備 課	総合流域防災事業	0	546	7,424	7,970
	広域河川改修事業	84,983	3,597	2,050	90,630
	土砂災害防止事業(地すべり)	26,041	0	63,421	89,462
	土砂災害防止事業(砂防)	25,000	0	13,814	38,814
	土砂災害防止事業(急傾斜)	0	0	1,507	1,507
	土砂災害防止事業(砂防長寿命化)	0	0	6,875	6,875
	小計	136,024	4,143	88,216	228,383
河川 環境 課	土砂災害警戒対策事業	0	0	122,902	122,902
	水防整備事業	0	0	16,988	16,988
	小計	0	0	139,890	139,890
県土 整備 課	公共道路橋りょう災害復旧事業	31,680	0	0	31,680
	公共河川海岸災害復旧事業	226,395	0	0	226,395
	小計	258,075	0	0	258,075
公園 緑地 課	公共公園整備事業(防災・安全交付金)	191,072	0	10,659	201,731
	小計	191,072	0	10,659	201,731

県単独事業

(単位:千円)

主務課	事業名	本工事費	補償関連	測量試験費 その他	計
道路 計画課	県単道路改良事業	0	0	41,308	41,308
	小計	0	0	41,308	41,308
道路 整備課	県単道路改良事業	692,884	31,199	377,267	1,101,351
	県単道路調査事業	0	0	5,630	5,630
	県単街路整備事業(整備費)	0	5,096	36,656	41,752
	県単街路整備事業(管理費)	0	0	814	814
	小計	692,884	36,295	420,367	1,149,546
道路 環境課	道路管理事業	0	0	9,389	9,389
	道路維持事業	96,351	0	10,027	106,378
	道路維持修繕事業	0	0	279,834	279,834
	舗装道路修繕事業	413,470	0	7,224	420,694
	橋りょう修繕事業	185,621	0	51,634	237,255
	排水整備事業	27,248	393	12,814	40,455
	交通安全対策事業	177,560	995	38,692	217,246
	災害防止事業	160,817	0	67,514	228,331
	道路調査事業	0	0	16,108	16,108
	自転車道環境整備事業	0	0	715	715
	交通調査事業	0	0	21,670	21,670
	小計	1,061,066	1,388	493,236	1,555,690
河川 整備課	河川改良事業	84,399	0	7,846	92,245
	河川総合開発関連地域活性化対策事業	40,554	0	14,245	54,799
	海岸整備事業	790	0	0	790
	砂防整備事業	61,030	188	19,153	80,370
	小計	186,773	188	41,244	228,204
河川 環境課	河川環境整備事業	0	0	40,604	40,604
	河川管理事業	0	306	2,289	2,595
	河川維持事業	276,767	900	146,482	424,149
	海岸保全事業	1,190	0	4,555	5,745
	水防事業	67,210	0	0	67,210
	小計	345,167	1,206	193,931	540,304
公園 緑地課	県単公園管理事業	0	0	177,643	177,643
	県単公園整備事業	104,711	16	3,322	108,049
	小計	104,711	16	180,965	285,693
技術 管理課	建設副産物事業	1,870	0	1,505	3,375
	小計	1,870	0	1,505	3,375
県土 整備課	県単災害関連事業(道路橋りょう)	0	0	19,404	19,404
	県単災害関連事業(河川海岸)	0	0	26,213	26,213
	小計	0	0	45,617	45,617
循環型 社会 推進課	海岸漂着物対策推進事業	0	0	3,707	3,707
	小計	0	0	3,707	3,707

エ. 令和4年度当初予算事業別工事計画

令和4年6月末現在(単位:百万円)

事業区分	現年度	繰越	計
国庫補助・交付金事業	1,681	2,867	4,548
県単独事業	4,128	603	4,731
合計	5,809	3,470	9,279

国庫補助・交付金事業

令和4年6月末現在(単位:百万円)

主務課	事業名	現年度	繰越	計
自然保護課	首都圏自然歩道整備事業	2	0	2
	小計	2	0	2
道路整備課	社会資本整備総合交付金事業	967	1868	2835
	ふさのくに観光道路ネットワーク事業(広域連携)	57	37	94
	社会資本整備総合交付金事業(補助街路)	171	495	666
	小計	1195	2400	3595
道路環境課	防災・安全交付金事業	60	55	115
	道路メンテナンス事業	210	56	266
	土砂災害対策道路事業	0	0	0
	無電柱化推進計画事業	20	0	20
	小計	290	111	401
河川整備課	広域河川改修事業	36	55	91
	土砂災害防止事業	95	103	198
	小計	131	158	289
河川環境課	土砂災害警戒対策事業	41	98	139
	小計	41	98	139
県土整備課	公共河川海岸災害復旧事業	0	25	25
	小計	0	25	25
公園緑地課	公共公園整備事業(防災・安全交付金)	22	75	97
	小計	22	75	97
		1681	2867	4548

県単独事業

令和4年6月末現在(単位:百万円)

主務課	事業名	現年度	繰越	計
道路整備課	県単道路改良事業	1236	144	1380
	県単道路調査事業	10	0	10
	県単街路整備事業(整備費)	100	0	100
	県単街路整備事業(管理費)	10	0	10
	小計	1356	144	1500
道路環境課	道路管理事業	67	0	67
	道路維持修繕事業	197	0	197
	道路維持事業	74	7	81
	舗装道路修繕事業	432	30	462
	排水整備事業	54	4	58
	交通安全対策事業	191	39	230
	災害防止事業	196	39	235
	道路調査事業	6	14	20
	橋りょう修繕事業	198	10	208
	小計	1415	143	1558
道路計画課	県単道路改良事業	83	3	86
	小計	83	3	86
河川環境課	河川管理事業	5	0	5
	海岸管理事業	4	0	4
	河川維持事業	624	163	787
	河川環境整備事業	46	0	46
	水防事業	0	49	49
	小計	679	212	891
河川整備課	河川改良事業	101	21	122
	河川総合開発関連地域活性化対策事業	20	9	29
	河川構造物緊急改築事業	20	7	27
	砂防整備事業	80	0	80
	海岸整備事業	0	3	3
	河川調査事業	10	0	10
	小計	231	40	271
公園緑地課	県単公園管理事業	165	0	165
	県単公園整備事業	197	61	258
	小計	362	61	423
県土整備政策課	道路橋りょう災害復旧費	0	41	41
	小計	0	41	41
技術管理課	建設副産物事業	2	0	2
	小計	2	0	2
		4128	603	4731

(2) 用地等取得状況

ア. 令和3年度事業別用地等取得状況

(単位：円)

事業区分		取得面積(m ²)	用地取得金額	物件補償金額	合計	筆数
総計	国庫補助・ 交付金事業計	641.05	12,294,919	116,917,230	129,212,149	10
	県単独事業計	3,692.19	20,148,923	27,550,419	47,699,342	18
	合計	4,333.24	32,443,842	144,467,649	176,911,491	28
道路	国庫補助・ 交付金事業計	641.05	12,294,919	116,917,230	129,212,149	10
	県単独事業計	3,692.19	20,148,923	27,550,419	47,699,342	18
	小計	4,333.24	32,443,842	144,467,649	176,911,491	28
河川	国庫補助・ 交付金事業計	0.00	0	0	0	0
	県単独事業計	0.00	0	0	0	0
	小計	0.00	0	0	0	0

イ. 令和4年度事業別用地等取得計画

(単位：千円)

事業区分		用地取得金額	物件補償金額	合計
総計	国庫補助・ 交付金事業計	8,274	57,212	65,486
	県単独事業計	55,641	93,673	149,314
	合計	63,915	150,885	214,800
道路	国庫補助・ 交付金事業計	8,274	57,212	65,486
	県単独事業計	55,641	93,673	149,314
	小計	63,915	150,885	214,800
河川	国庫補助・ 交付金事業計	0	0	0
	県単独事業計	0	0	0
	小計	0	0	0

4. 所管事業の概要

(1) 主要事業の概要

事業名 社会資本整備総合交付金事業・県単道路改良事業

工 事 簡 所 (一) 君津大貫線 (本郷バイパス) 富津市本郷		
概 要 一般県道君津大貫線は、君津市から富津市大貫地先を南北に結び、君津駅や木更津方面への通勤・通学等にも利用されている重要な道路である。当該区間は、幅員狭小及び線形不良であり、人家も連坦しているため、早期にバイパス整備が望まれている。		
全 体 計 画	令和3年度迄実績	令和4年度計画
計画年度 平成元年度～令和5年度	事業費 491百万円	事業費 123百万円
事業費 860百万円	進捗率 57%	進捗率 70%
位置図 		

事業名 社会資本整備総合交付金事業・県単道路改良事業

工事箇所 (国) 465号 千種新田バイパス 富津市千種新田

概要
 千種新田バイパスは、屈曲狭隘である国道465号の千種新田、岩瀬地区を迂回する道路である。本バイパスを整備することにより、国道465号は富津岬から南房総地域を結ぶネットワークを形成し、観光振興に寄与する重要な道路となる。

全体計画	令和3年度迄実績	令和4年度計画
計画年度 平成12年度～	事業費 502百万円	事業費 70百万円
事業費 1,333百万円	進捗率 38%	進捗率 43%

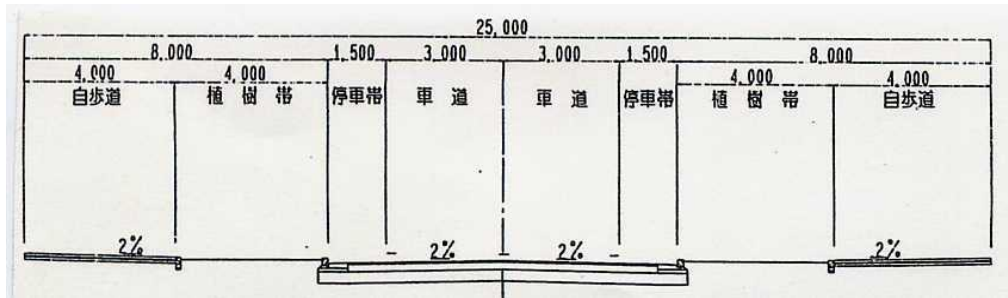

位置図



事業名 社会資本整備総合交付金・県単道路改良事業

工事箇所 一般国道410号 君津市久留里 (久留里馬来田バイパス)

概要

国道410号は、房総半島のほぼ中央部を縦断し、県中央地域と南房総地域を結ぶ道路で、東京湾アクアラインや首都圏中央連絡自動車道と一体となって道路網を構成し、高規格幹線道路の整備効果を南房総地域にもたらす重要な幹線道路である。
 本事業は、君津市久留里地区で人家が連担し幅員狭小の現道を迂回するバイパスを建設することにより、現在の通過交通がバイパスに転換され、現道との機能分担により市街地等での混雑緩和や歩行者の安全を図るものである。

全体計画	令和3年度迄実績	令和4年度計画
計画年度 昭和60年度～令和5年度 延長 15.7km 幅員 6.5(13.0)m 総事業費 20,257百万円	事業費 19,052百万円 進捗率 94%	事業費 610百万円 進捗率 97%

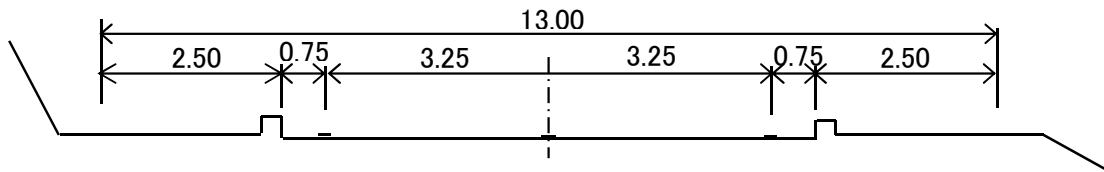

位置図

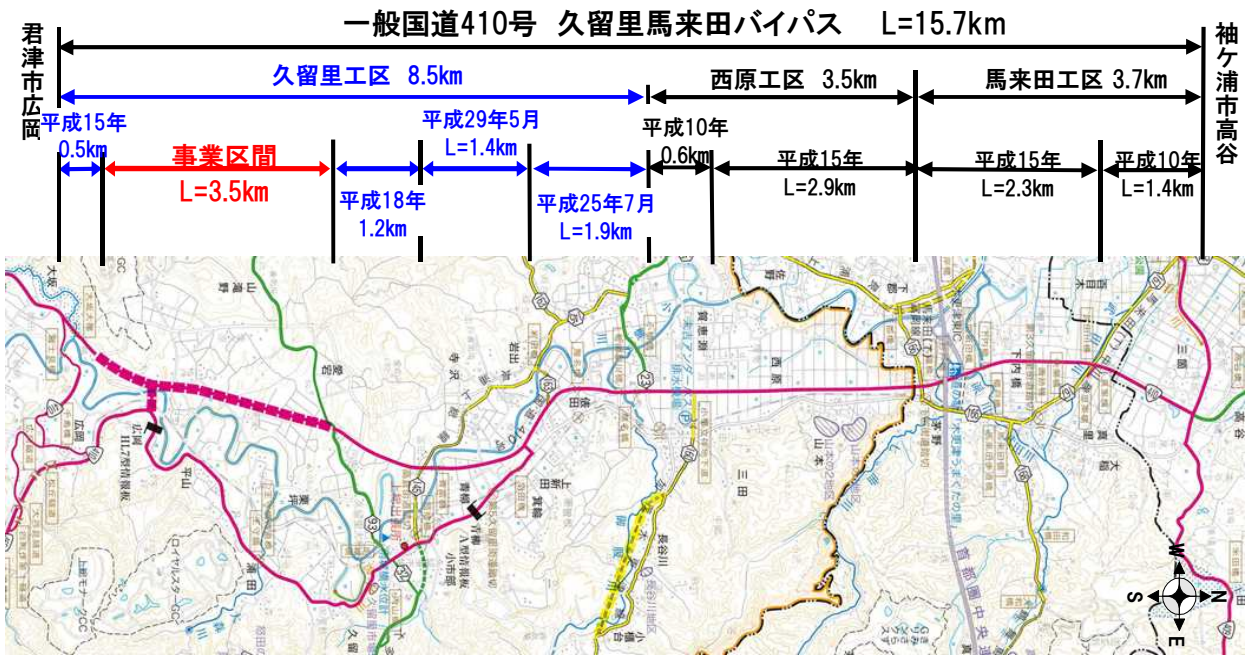

事業名 社会資本整備総合交付金・県単道路改良事業

工事箇所 一般国道465号 君津市黄和田畑 (黄和田畑拡幅)

概要

本路線は、茂原市を起点としいすみ市を経て富津市に至る約75kmの幹線道路であり緊急輸送道路に指定されている。当該区間は、幅員狭小で大型車等のすれ違いが困難な箇所が残り、特に観光シーズンにおいては大型観光バスの通行が増え渋滞が著しい地区である。このことから、幅員狭小区間、線形不良箇所を解消し、緊急輸送道路としての機能確保や、周辺観光地及び南房総へのアクセス向上を図り、安全で円滑な交通の確保を図るものである。

全体計画	令和3年度迄実績	令和4年度計画
計画年度 平成21年度～令和7年度 延長 2,100m 幅員 6.0(10.0)m 事業費 3,980百万円	事業費 3,549百万円 進捗率 89%	事業費 273百万円 進捗率 96%

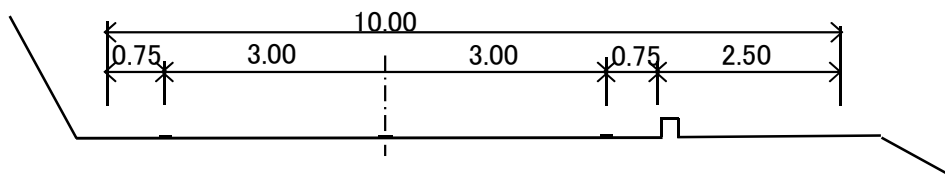

位置図

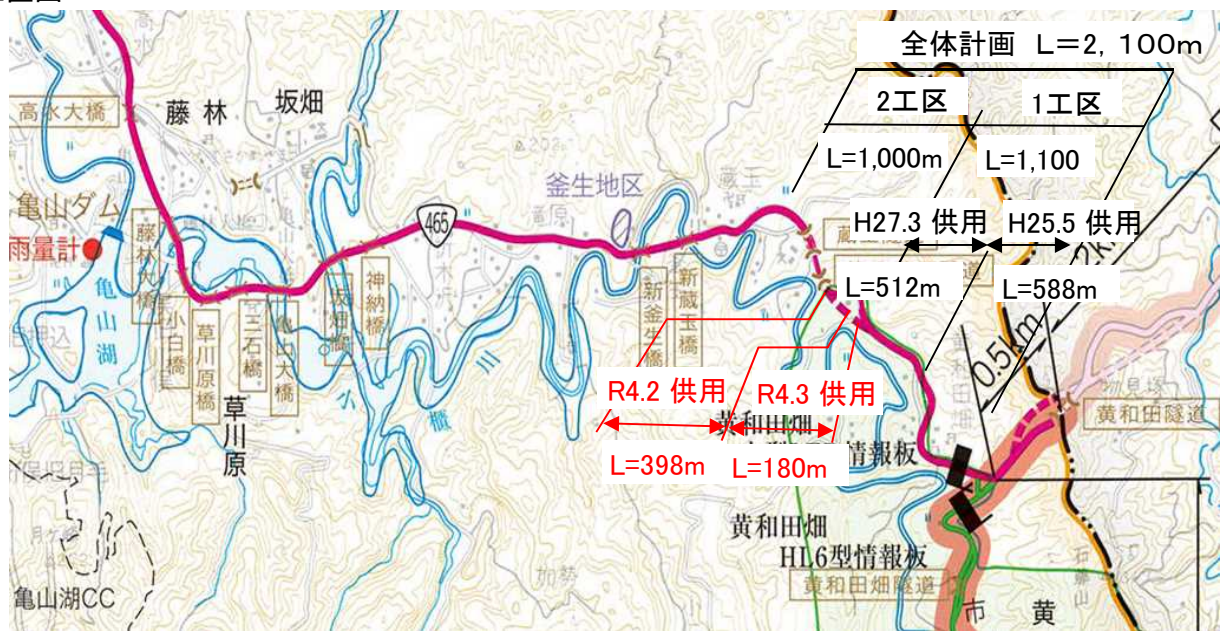

事業名 社会資本整備総合交付金事業（補助街路）

工事箇所 都市計画道路 中野畑沢線・西内河根場線

概要

本路線は、袖ヶ浦駅海側地区と木更津市の金田地区を結ぶ幹線道路として位置づけられている。袖ヶ浦市内で発生する交通を東京湾アクアラインの木更津金田ICに誘導する路線である。また、金田地区の鉄道利用客を最寄り駅の袖ヶ浦駅に誘導する等の機能を受け持っており、ネットワークを形成する上で重要な路線と位置づけられている。

全体計画	令和3年度迄実績	令和4年度計画
計画年度 平成29年度～令和5年度 延長 1,100m 幅員 25m 総事業費 2,560百万円 認可年月日 平成29年11月24日	事業費 468百万円 進捗率 18%	事業費 666百万円 進捗率 44%

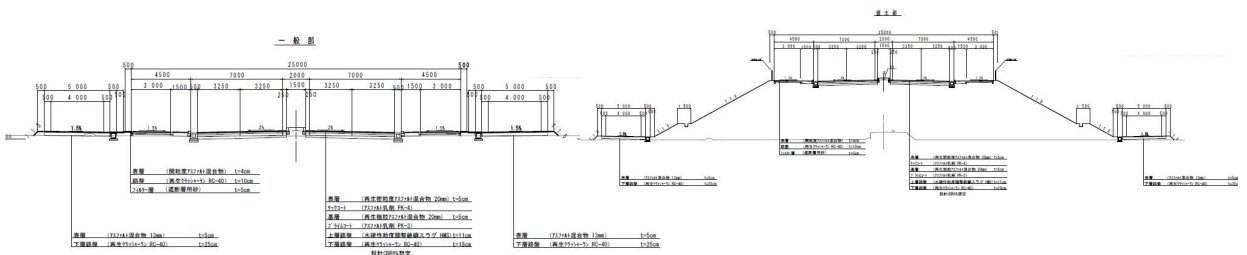

位置図



事業名 ふさのくに観光道路ネットワーク事業

工事箇所 一般県道小櫃佐貫停車場線 富津市桜井

概要
 一般県道小櫃佐貫停車場線は、県内有数の観光地である鹿野山への重要なアクセス道路であり、君津PAスマートインターチェンジへと繋がる市道の交差点から久留里鹿野山湊線交差点に至る約5.1km区間のうち、君津PAスマートインター側から約2.5km区間については整備を完了している。
 一方、残る約2.6kmについては、幅員狭小、大型車のすれ違いの困難な区間が残っており、本事業は、この未改良区間の道路を拡幅し、安全性の向上と交通の円滑化を図るものである。

全体計画	令和3年度迄実績	令和4年度計画
計画年度 平成22年度～令和15年度	事業費 267百万円	事業費 72百万円
事業費 1200百万円	進捗率 22%	進捗率 28%

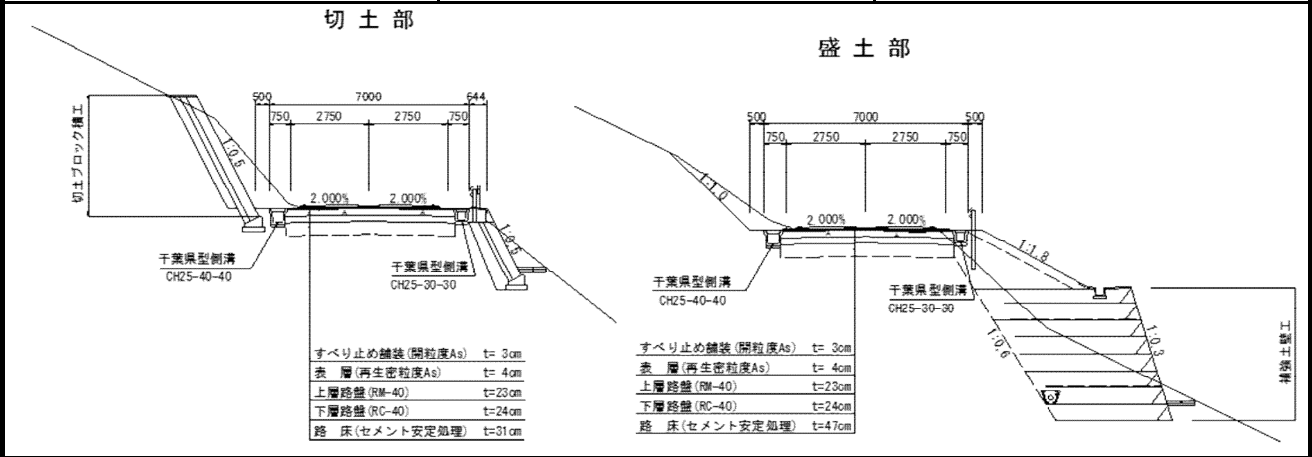

位置図



事業名 防災・安全交付金（交通安全）

工事箇所 一般県道 横田停車場上泉線 袖ヶ浦市野里

概要

当路線は、袖ヶ浦市域の内陸部を南北に結ぶ一般県道である。野里地先の平岡小学校付近の一部区間については通学路に指定されているものの、歩道が無く幅員が狭小であるため、通学児童や自転車を利用する高齢者にとって危険な状況となっている。このため、本事業は、歩道を整備し、歩行者をはじめとした道路利用者の安全確保を図るものである。

全体計画	令和3年度迄実績	令和4年度計画
計画年度 平成27年度～令和5年度	事業費 180百万円	事業費 10百万円
事業費 411百万円	進捗率 44%	進捗率 46%

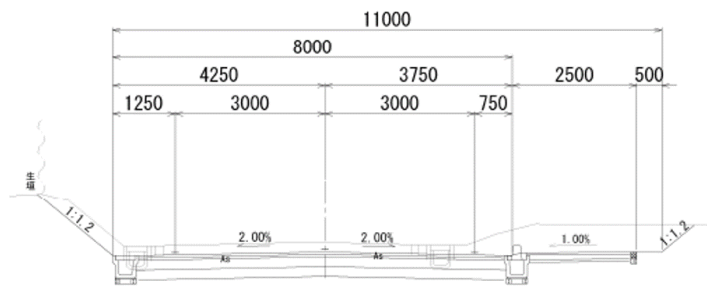

位置図



事業名 防災・安全交付金（交通安全）

工事箇所 一般県道木更津根形線 木更津市井尻

概要

一般県道木更津根形線は、木更津市の新興住宅地と袖ヶ浦市を結ぶ幹線道路であるとともに、木更津市立中郷小学校の通学路となっている道路である。
 また、当該箇所は大型車の通行も多く幅員狭小であるため、通学時に児童や生徒が危険な状態にさらされており、木更津市が平成26年3月に策定した通学路交通安全プログラムにおいて、対策箇所に位置付けられている箇所でもある。
 このため、歩道整備を実施し、児童、生徒及び歩行者の安全確保を図るものである。

全体計画	令和3年度迄実績	令和4年度計画
計画年度 平成26年度～令和4年度	事業費 107百万円	事業費 29百万円
事業費 153百万円	進捗率 70%	進捗率 89%

(整備前)

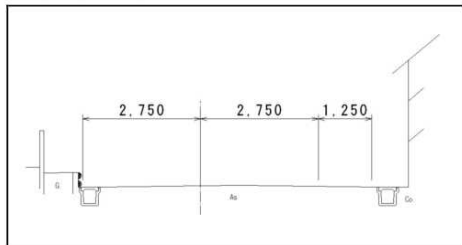

(整備後)

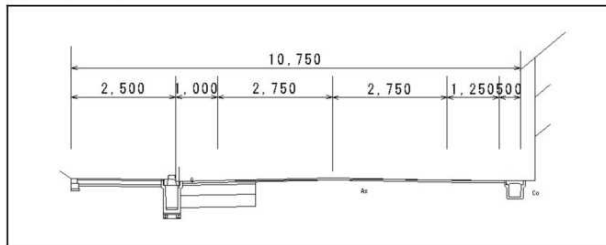

位置図



(3) 国有土地、道路および河川等使用状況

令和4年4月1日現在
(単位：円)

		国有土地		道路		河川水面		河川水利		海岸保全	
		件数	使用料	件数	使用料	件数	使用料	件数	使用料	件数	使用料
有料	継続	31	4,223,790	604	64,594,574	132	5,999,145	1	1,760,500	24	425,270
	更新	7	909,450	76	1,707,371	29	760,080	0	0	4	6,810
	新規	1	641	69	157,050	10	17,030	0	0	0	0
	計	39	5,133,881	749	66,458,995	171	6,776,255	1	1,760,500	28	432,080
無料	継続	12	—	4,414	—	849	—	0	—	20	—
	更新	6	—	763	—	85	—	0	—	1	—
	新規	0	—	144	—	33	—	0	—	1	—
	計	18	—	5,321	—	967	—	0	—	22	—
合計		57	5,133,881	6,070	66,458,995	1,138	6,776,255	1	1,760,500	50	432,080

(4) 境界確定実績状況

(令和3年度)

	国県道	河川	海岸	計
申請件数	82	19	0	101
確定延長 (m)	9,394	25,855	0	35,249

(5) 建築確認等申請状況(令和3年度)

区分 市別	確認等 申請件数	左 の 内 訳						
		建築物	工作物	建築 設備	小荷物 専用 昇降機	許 可 等		
						法43条 ただし 書き	仮 設	仮使用
君津市	3	2	0	0	0	0	1	0
富津市	9	6	1	0	0	1	1	0
袖ヶ浦市	12	10	0	0	0	1	0	1
計	24	18	1	0	0	2	2	1

(6) 建築確認関連の申請状況(令和3年度)

計画変更申請				中間 検査 申請	完了検査申請			
建築物	工作物	昇降機	計		建築物	工作物	昇降機	計
1	0	0	1	0	16	2	0	18

(7) 開発行為の許可状況(令和3年度)

(面積の単位: m²)

区分	申請	許可・確認・証明	完了届	検査済証交付
	(上段)件数 (下段)面積	件 数 面 積	件 数 面 積	件 数 面 積
開発行為の許可 (都市計画法第29条)	42 66,117.38	43 71,632.47	38 68,718.73	38 68,718.73
開発行為の確認 (県条例区域)	1 7,692.01	1 7,692.01	1 3,837.86	1 3,837.86
都市計画法 第43条許可	78 32,643.17	80 35,896.21	— —	— —
その他の許可等	46 91,001.90	47 95,649.95	— —	— —
施行規則 第60条証明	53 1,044,646.27	55 1,065,496.59	— —	— —

5. 管内道路、河川、その他区域等一覧

(1) 道路現状一覽

路線 番号	路 線 名	管内総 延長 (m) (重用 含む)	種類別内訳					
			実延長 (m)	橋梁		トンネル		
				個	延長 (m)	個	延長 (m)	
	一 般 国 道	142,469	115,559	81	4,092	16	1,689	
	主 要 地 方 道	188,209	155,918	66	2,774	10	1,444	
	一 般 県 道	202,734	177,343	68	1,950	2	238	
	県 道 計	390,943	333,261	134	4,724	12	1,682	
	総 計	533,412	448,820	215	8,816	28	3,371	
	(一 般 国 道)							
409	4 0 9 号	12,282	12,282	3	124	0	0	
410	4 1 0 号	64,090	51,940	41	1,924	10	875	
465	4 6 5 号	66,097	51,337	37	2,044	6	814	
	計 (3 路 線)	142,469	115,559	81	4,092	16	1,689	
	(主 要 地 方 道)							
23	木 更 津 末 吉 線	17,638	17,638	6	249	0	0	
24	千 葉 鴨 川 線	41,075	21,224	16	726	1	67	
32	大 多 喜 君 津 線	4,690	4,690	3	93	1	153	
33	君 津 平 川 線	16,632	13,593	2	166	0	0	
34	鴨 川 保 田 線	1,877	1,877	0	0	0	0	
81	市 原 天 津 小 湊 線	4,255	3,680	9	94	2	200	
87	袖 ヶ 浦 中 島 木 更 津 線	11,413	11,368	8	412	0	0	
88	富 津 館 山 線	11,463	11,463	3	162	0	0	

(令和4年4月1日現在)

改良状況			舗装状況			起点	終点	備考
改良済延長(m)	未改良延長(m)	改良率(%)	舗装済(m)	未舗装(m)	舗装率(%)			
107,847	7,711	93.3	115,559	0	100.0			国、管理は除く
147,489	8,427	94.6	155,918	0	100.0			
138,282	39,055	78.0	176,473	870	99.5			
285,771	47,482	85.7	332,391	870	99.7			
393,618	55,193	87.7	447,950	870	99.8			
12,282	0	100.0	12,282	0	100.0	木更津市長須賀	成田市並木町	
48,011	3,928	92.4	51,940	0	100.0	館山市北条	木更津市長須賀	
47,554	3,783	92.6	51,337	0	100.0	茂原市茂原字通町	富津市富津字新井境	
107,847	7,711	93.3	115,559	0	100.0			
16,662	976	94.5	17,638	0	100.0	木更津市太田二丁目	君津市末吉	
20,606	618	97.1	21,224	0	100.0	千葉市中央区登戸町	鴨川市	
4,549	140	97.0	4,690	0	100.0	大多喜町三又	君津市久留里市場	
12,214	1,378	89.9	13,593	0	100.0	君津市大井	袖ヶ浦市横田	
1,877	0	100.0	1,877	0	100.0	鴨川市横渚	鋸南町保田	
1,954	1,726	53.1	3,680	0	100.0	市原市	鴨川市	
11,368	0	100.0	11,368	0	100.0	袖ヶ浦市奈良輪	木更津市新宿	
7,874	3,589	68.7	11,463	0	100.0	富津市関尻	館山市北条	

(1) 道路現状一覧

路線 番号	路 線 名	管内総 延長 (m) (重用 含む)	種類別内訳				
			実延長 (m)	橋梁		トンネル	
				個	延長 (m)	個	延長 (m)
90	木 更 津 富 津 線	16,080	15,713	10	312	0	0
91	竹 岡 イ ン タ ー 線	2,799	2,799	0	0	0	0
92	君 津 鴨 川 線	27,413	22,353	7	425	5	957
93	久 留 里 鹿 野 山 湊 線	32,874	29,520	2	135	1	67
	計 (1 2 路 線)	188,209	155,918	66	2,774	10	1,444
	(一 般 県 道)						
143	南 総 昭 和 線	14,053	13,946	5	39	0	0
145	長 浦 上 総 線	22,894	20,793	8	223	0	0
146	木 更 津 根 形 線	3,773	3,455	3	137	0	0
157	大 貫 青 堀 線	6,736	4,692	1	3	0	0
158	君 津 青 堀 線	9,941	9,785	3	88	0	0
159	君 津 大 貫 線	10,096	8,026	4	75	0	0
160	加 茂 木 更 津 線	6,210	5,548	0	0	0	0
163	小 櫃 佐 貫 停 車 場 線	28,936	24,667	1	90	0	0
164	荻 作 君 津 線	7,374	7,374	3	98	0	0
165	横 田 停 車 場 上 泉 線	5,109	3,549	1	4	0	0
166	馬 来 田 停 車 場 富 岡 線	2,416	1,238	2	75	0	0
167	馬 来 田 停 車 場 中 川 線	3,065	2,921	3	23	0	0
168	鶴 舞 馬 来 田 停 車 場 線	8,950	8,950	4	33	0	0
169	南 総 馬 来 田 線	2,557	2,557	0	0	0	0
182	上 畑 湊 線	17,720	12,816	14	393	1	21

(令和4年4月1日現在)

改良状況			舗装状況			起点	終点	備考
改良済延長(m)	未改良延長(m)	改良率(%)	舗装済(m)	未舗装(m)	舗装率(%)			
15,713	0	100.0	15,713	0	100.0	木更津市永井作	富津市新井	
2,799	0	100.0	2,799	0	100.0	富津市(竹岡インター)竹岡字鬼越	富津市竹岡字梅田	
22,353	0	100.0	22,353	0	100.0	君津市内箕輪一丁目	鴨川市	
29,520	0	100.0	29,520	0	100.0	君津市久留里市場	富津市湊	
147,489	8,427	94.6	155,918	0	100.0			
13,946	0	100.0	13,946	0	100.0	市原市馬立	袖ヶ浦市坂戸市場	
10,062	10,731	48.4	20,793	0	100.0	袖ヶ浦市蔵波	君津市久留里市場	
3,455	0	100.0	3,455	0	100.0	木更津市菅生	袖ヶ浦市飯富	
4,553	139	97.0	4,692	0	100.0	富津市千種新田	富津市大堀	
7,004	2,780	71.6	9,785	0	100.0	君津市外箕輪	富津市西川	
5,115	2,911	63.7	8,026	0	100.0	君津市坂田	富津市岩瀬	
5,548	0	100.0	5,548	0	100.0	市原市徳氏	木更津市太田二丁目	
15,708	8,959	63.7	24,667	0	100.0	君津市俵田	富津市佐貫停車場	
5,326	2,048	72.2	7,374	0	100.0	君津市荻作	君津市六手	
3,492	57	98.4	3,549	0	100.0	袖ヶ浦市横田停車場	袖ヶ浦市上泉	
1,238	0	100.0	1,238	0	100.0	木更津市馬來田停車場	木更津市下郡	
2,921	0	100.0	2,921	0	100.0	木更津市馬來田停車場	袖ヶ浦市堂谷	
7,881	1,068	88.1	8,080	870	90.3	市原市鶴舞	木更津市馬來田停車場	
366	2,190	14.3	2,557	0	100.0	市原市皆吉	木更津市地藏堂	
10,529	2,286	82.2	12,816	0	100.0	富津市山中	富津市湊	

(1) 道路現状一覧

路線 番号	路 線 名	管内総 延長 (m) (重用 含む)	種別内訳				
			実延長 (m)	橋梁		トンネル	
				個	延長 (m)	個	延長 (m)
222	木 更 津 停 車 場 線	822	822	0	0	0	0
224	袖 ケ 浦 停 車 場 線	170	170	0	0	0	0
225	君 津 停 車 場 線	699	699	0	0	0	0
235	巖 根 停 車 場 線	1,228	1,228	0	0	0	0
236	上 総 湊 停 車 場 線	131	131	0	0	0	0
237	浜 金 谷 停 車 場 線	2,329	1,437	1	201	1	217
245	木 更 津 港 線	259	259	0	0	0	0
255	富 津 公 園 線	1,841	1,828	0	0	0	0
256	新 舞 子 海 岸 線	4,203	4,203	3	25	0	0
269	大 鷲 木 更 津 線	10,471	8,779	0	0	0	0
270	木 更 津 袖 ケ 浦 線	8,710	5,921	3	229	0	0
287	袖 ケ 浦 姉 崎 停 車 場 線	5,758	5,758	3	18	0	0
298	絹 郡 線	6,177	6,177	4	38	0	0
300	上 高 根 北 袖 線	10,106	9,614	2	158	0	0
	計 (2 9 路 線)	202,734	177,343	68	1,950	2	238

(令和4年4月1日現在)

改良状況			舗装状況			起点	終点	備考
改良済延長 (m)	未改良延長 (m)	改良率 (%)	舗装済 (m)	未舗装 (m)	舗装率 (%)			
822	0	100.0	822	0	100.0	木更津市 木更津停車場	木更津市 東中央三丁目	
170	0	100.0	170	0	100.0	袖ヶ浦市 袖ヶ浦停車場	袖ヶ浦市 奈良輪	
699	0	100.0	699	0	100.0	君津市 君津停車場	君津市中野	
1,228	0	100.0	1,228	0	100.0	木更津市 巖根停車場	木更津市本郷	
131	0	100.0	131	0	100.0	富津市 上総湊停車場	富津市湊	
1,135	302	79.0	1,437	0	100.0	富津市 浜金谷停車場	富津市荒戸	
259	0	100.0	259	0	100.0	木更津市 木更津港	木更津市 富士見	
1,828	0	100.0	1,828	0	100.0	富津市富津	富津市富津	
2,722	1,480	64.8	4,203	0	100.0	富津市鶴岡	富津市長浜	
4,674	4,104	53.2	8,779	0	100.0	君津市大鷲	木更津市 桜井	
5,921	0	100.0	5,921	0	100.0	木更津市文京	袖ヶ浦市 坂戸市場	
5,758	0	100.0	5,758	0	100.0	袖ヶ浦市 今井一丁目	市原市 姉崎停車場	
6,177	0	100.0	6,177	0	100.0	富津市絹	君津市郡	
9,614	0	100.0	9,614	0	100.0	市原市上高根	袖ヶ浦市北袖	
138,282	39,055	78.0	176,473	870	99.5			

(2) 河川現状一覽

指定種別	水系名	河川名	指定延長 (m) 左右岸	流路延長 (m)	流域面積 (km ²)
合 計			307,441	457,686	899.62
二級	小 櫃 川	小 櫃 川	77,027	88,000	273.20
〃	〃	松 川	7,200	10,400	25.60
〃	〃	武 田 川	5,200	15,200	16.70
〃	〃	(派川) 武 田 川	1,500	1,500	1.00
〃	〃	御 腹 川	9,050	17,100	23.80
〃	〃	大 森 川	2,000	2,600	10.40
〃	〃	笹 川	6,660	21,000	22.60
〃	〃	七 曲 川	6,500	8,000	8.14
〃	〃	槍 水 川	2,800	3,600	2.84
〃	小櫃川水系 計	小櫃川ほか 8 河 川	117,937	167,400	384.28
〃	矢 那 川	矢 那 川	10,740	13,800	36.80
〃	〃	田 高 川	1,876	1,876	3.70
〃	〃	平 川	3,445	4,000	4.89
〃	矢那川水系 計	矢那川ほか 2 河 川	16,061	19,676	45.39
〃	烏 田 川	烏 田 川	7,030	8,800	10.90
〃	浮 戸 川	浮 戸 川	9,700	18,000	25.00
〃	畑 沢 川	畑 沢 川	1,900	4,200	3.87

区間		告示 年 月 日
上流端	下流端	
左右岸 君津市札郷支川合流点	海に至る	大正6年1月19日 告示2号 昭和4年9月20日 告示382号改正 昭和40年3月31日 告示175号改正
左右岸 袖ヶ浦市川原井地先 藤木橋上流端	〃	昭和43年3月27日 告示118号の2
左右岸 木更津市真里谷県道鶴舞馬來田（停）線 大和橋下流端	〃	昭和40年3月31日 告示175号
左右岸 武田川分派点	〃	昭和45年6月1日 告示341号
左右岸 君津市川谷県道大多喜君津線宮川橋下流端	〃	昭和35年4月1日 告示152号の2 昭和40年3月31日 告示175号改正
左右岸 君津市浦田字保地2010番2地先 〃 2010番1地先	〃	昭和47年4月18日 告示292号
左右岸 君津市笹字山見堂1989番1地先 〃 鍋石2012番4地先	〃	昭和40年3月31日 告示175号 昭和4年6月30日 告示554号改正
左右岸 木更津市茅野七曲字曾倉695番地先 市道茅野曾倉線 〃 〃 〃 703番地先 曾倉橋上流端	〃	〃 〃
左右岸 袖ヶ浦市下宮田字北下谷87番地1番地先 市道上下宮田線 〃 上宮田字五反目323番地先 宮田橋上流端	小櫃川合流点	昭和45年6月1日 告示341号
左右岸 木更津市矢那字上根田地先 〃 〃 〃 1308番1地先	海に至る	昭和28年3月10日 告示86号 昭和44年5月16日 告示361号改正 平成元年6月30日 告示657号改正
左右岸 木更津市草敷字柳町地先 〃 〃 〃 530番1地先	矢那川合流点	平成元年6月30日 告示656号
左右岸 木更津市伊豆島字前田1334番地先 〃 〃 不動下1355番8地先	〃	平成7年12月26日 告示1071号
左右岸 木更津市上烏田字中田784番10地先 〃 〃 梅ヶ峯527番3地先	海に至る	昭和44年5月16日 告示361号 昭和62年3月3日 告示202号
左右岸 袖ヶ浦市岩井字仲田237番地先 県道長浦上総線 〃 〃 〃 236番地先 岩井橋上流端	海に至る	昭和33年6月6日 告示276号 昭和45年6月1日 告示341号改正
左右岸 木更津市畑沢1190番2地先 〃 〃 1110番2地先	鉄道橋上流端 海に至る	昭和45年6月1日 告示341号

指定種別	水系名	河川名	指定延長 (m) 左右岸	流路延長 (m)	流域面積 (km ²)
二級	小糸川	小糸川	65,316	80,000	148.70
〃	〃	江川	8,590	15,000	13.70
〃	〃	郡川	1,700	1,700	1.16
〃	〃	三間川	3,500	1,800	11.00
〃	〃	宮下川	3,840	4,200	3.87
〃	〃	馬登川	4,010	6,290	13.02
〃	〃	梨の木沢川	2,620	2,620	11.70
〃	小糸川水系 計	小糸川ほか 6河川	89,576	111,610	203.15
〃	岩瀬川	岩瀬川	4,200	4,500	8.40
〃	染川	染川	5,700	14,100	21.20
〃	〃	北上川	2,500	4,000	9.45
〃	染川水系 計	染川ほか 1河川	8,200	18,100	30.65
〃	小久保川	小久保川	2,200	4,700	1.18
〃	湊川	湊川	33,136	43,000	109.40
〃	〃	相川	1,000	17,000	13.80
〃	〃	志駒川	9,500	16,500	22.30
〃	〃	高岩川	1,851	10,000	18.50
〃	〃	不入斗川	2,500	4,300	6.00
〃	湊川水系 計	湊川ほか 4河川	47,987	90,800	170.00
〃	白狐川	白狐川	1,000	6,500	11.50
〃	金谷川	金谷川	1,650	3,400	5.30

区間		告示	年	月	日
上流端		下流端			
左岸	君津市豊英字奥畑支川合流点	海に至る	昭和4年9月20日 昭和35年4月1日	告示382号 告示152号の2改正	
左右岸	君津市山高原字瓜子作305番1地先 滝ノ沢247番地先	小糸川合流点	昭和35年4月1日 昭和45年6月1日	告示152号の2 告示341号改正	
左右岸	君津市郡字細田642番地先 萱刈場668番1地先	江川合流点	昭和44年5月16日	告示361号	
左右岸	君津市奥米地先	〃	昭和35年4月1日	告示152号の2	
左右岸	君津市大山野字上石谷630番1地先 越路744番1地先	市道4号幹線上流端 小糸川合流点	昭和45年6月1日	告示341号	
左右岸	君津市馬登字宮本2番地先 尾車字一ノ坪151番地先	支流合流点	〃	昭和45年6月1日 告示341号	
左右岸	君津市西猪原字砂沢533番地先 〃 〃 〃 532番3地先	市道清和上総線砂沢橋上流端	〃	昭和47年4月18日 告示292号	
左右岸	富津市上字大関地先	市道路橋上流端 海に至る	昭和33年6月6日 昭和43年3月27日	告示276号 告示118号の2改正	
左右岸	富津市宝竜寺字湧原307番地先	海に至る	昭和40年3月31日 昭和43年3月27日	告示175号 告示118号の2改正	
左右岸	富津市亀沢字狭間甲530番地先 陣場甲529番地先	市道北上線六兵衛橋上流端 染川合流点	昭和45年6月1日	告示341号	
左右岸	富津市小久保字一ノ曲作437番1地先 ソリ田1282番1地先	市道飯盛塚皿の子線 飯盛橋上流端 海に至る	昭和45年6月1日	告示341号	
左右岸	富津市豊岡字北田地先	松節川合流点 海に至る	昭和4年9月20日 昭和45年6月1日	告示382号 告示341号改正	
左右岸	富津市相川字上腰越 中尾	市道川田橋下流端 湊川合流点	昭和33年6月6日	告示276号	
左右岸	富津市山中字下沢 向田	砂防指定地下流端	〃	昭和40年3月31日 告示175号	
左右岸	富津市大和田 東大和田	飛清川合流点	〃	昭和22年2月28日 告示124号	
左右岸	富津市不入斗字ミサゴ谷1217番1地先 松野1341番2地先	支川合流端	〃	昭和45年6月1日 告示341号	
左右岸	富津市竹岡字上川 尾崎	砂防指定地橋下流端 海に至る	昭和40年3月31日	告示175号	
左右岸	富津市金谷字日ヶ天3360番地先 堂ノ下3162番地先	支川合流点 海に至る	昭和45年6月1日	告示341号	

(3) 砂防指定地

水系	溪流	延長 (km)	面積 (ha)	告示年月日
湊川	湊川	1.40	10.40	建設省第1481号 昭和28年12月11日
	飛清川	3.46	8.40	総理府第60号 昭和23年4月13日
	志駒川	4.03	14.01	総理府第60号 昭和23年4月13日 国土交通省第284号 平成16年3月17日 国土交通省第262号 平成17年3月14日
	相川	5.00	352.84	建設省第1381号 昭和33年9月4日 建設省第3534号 昭和43年12月10日
	東沢川	0.60	22.10	建設省第2233号 平成12年11月28日
	田島川	0.19	0.35	国土交通省第284号 平成16年3月17日
白狐川	白狐川	5.10	226.08	総理府第60号 昭和23年4月13日 建設省第3534号 昭和43年12月10日
	寺崎川	0.90	1.77	建設省第643号 平成8年3月15日
小櫃川	松川	1.60	30.94	建設省第981号 昭和42年3月31日
	大坂川	3.92	112.06	建設省第3534号 昭和43年12月10日
	日出沢川	1.40	6.78	建設省第1732号 昭和48年8月13日
	踊沢川及び 踊沢川支川	2.15	5.94	建設省第331号 昭和55年3月19日
小糸川	沢巻川	2.05	4.39	建設省第1732号 昭和48年8月13日
	鹿野沢川	2.05	8.00	建設省第1732号 昭和48年8月13日

(4) 地すべり防止区域

地すべり区域名	市名大字	面積 (ha)	告示年月日
山中	富津市山中	277.8	建設省第1562号 昭和42年4月28日 国土交通省第372号 平成16年3月26日
上畑	富津市山中	25.6	建設省第545号 昭和56年3月17日
富貴	富津市金谷	12.4	建設省第661号 平成8年3月18日

(5) 国土交通省河川局所管海岸保全区域

海岸名	海岸名	地区海岸名	延長 (m)	告示番号・告示年月日
東京湾	合計		25,426	
	木更津	高須	400	千葉県告示第267号の2 昭和33年5月31日
		高須一号	1,957	千葉県告示第312号 昭和36年8月8日
		高須二号	1,268	千葉県告示第862号 平成6年10月14日
		畔戸	4,450	千葉県告示第267号の2 昭和33年5月31日
	富津	青堀	2,500	千葉県告示第312号 昭和36年8月8日
		北富津	700	千葉県告示第267号の2 昭和33年5月31日
		南富津	4,460	
	大佐和	岩瀬	1,640	
		佐貫	2,700	
		船端	1,850	
	天羽	東悪波	550	
		湊	1,150	
		竹岡	1,300	
	袖ヶ浦	奈良輪	501	千葉県告示第404号 平成16年3月30日

(6) 千葉県自然公園

(国定公園)

公園名	指定年月日	面積 (ha)	保護計画	関係市町村名
南房総	昭和33年8月1日	5,690	特別保護地区 特別地域 普通地域 海域公園地区	いすみ市 館山市・勝浦市・鴨川市・君津市・富津市 富津市・南房総市・大多喜町 御宿町・鋸南町

※うち管内分(君津市、富津市) 1,671ha

(県立公園)

公園名	指定年月日	特別地域 (ha)	普通地域 (ha)	合計 (ha)	関係市町村名
高宕山	昭和10年8月9日	第3種 498	1,844	2,342	君津市・富津市
養老溪谷 奥清澄	昭和10年8月9日	第2種 2	1,131	2,790	市原市・君津市・鴨川市 大多喜町
		第3種 1,657			

(7) 県立富津公園

- ① 名 称 千葉県立富津公園
- ② 位 置 富津市富津字元洲
(東京湾に突き出た半島状の約5キロメートルの砂地富津岬の先端)
- ③ 開設面積 97.29ha (昭和48年10月19日変更指定)
- ④ 計画面積 108.29ha (昭和26年10月11日都市計画決定)
(県有地75.18ha, 国有地22.45ha, 市有地0.13ha, 海岸砂地10.53ha)
- ⑤ 主な施設 水泳場(屋外プール, 屋内プール)
多目的運動広場, 野外劇場, 明治百年記念展望塔

■ 交通

JR内房線
 青堀駅から「富津公園」行きバス乗車 約15分(約5.4km)
 木更津駅から「富津公園」行きバス乗車 約45分(約15.3km)



(8) 急傾斜地崩壊危険区域

区域名	市名大字	面積 (m ²)	指定年月日・告示番号
高根	富津市 小久保	25,952.67	昭和48年1月30日 千葉県告示第80号
奈良輪	袖ヶ浦市 奈良輪	33,656.21	昭和50年3月14日 千葉県告示第291号
坂田	君津市 坂田	101,689.37	昭和50年9月19日 千葉県告示第746号
長谷川	君津市 長谷川	2,516.82	昭和51年12月14日 千葉県告示第777号
大井戸	君津市 大井戸	12,782.19	昭和53年1月27日 千葉県告示第79号
数馬	富津市 数馬	26,062.88	昭和53年1月27日 千葉県告示第80号
釜生	君津市 釜生	20,938.90	昭和53年9月5日 千葉県告示第712号
原	君津市 坂田	65,332.21	昭和55年6月17日 千葉県告示第553号
金谷	富津市 金谷	20,528.36	昭和56年2月24日 千葉県告示第170号
下新田	袖ヶ浦市 下新田	33,679.57	昭和58年2月8日 千葉県告示第93号 平成4年10月27日 千葉県告示第827号
湊	富津市 湊	35,706.44	昭和58年5月4日 千葉県告示第388号
大戸見	君津市 大戸見	10,144.17	昭和58年5月4日 千葉県告示第388号
田尻	富津市 金谷	25,277.39	昭和59年4月10日 千葉県告示第424号
山本の1	君津市 山本	39,589.81	昭和59年6月1日 千葉県告示第586号
山本の2	君津市 山本	33,371.68	昭和59年6月1日 千葉県告示第586号
上泉	袖ヶ浦市 上泉	10,954.17	昭和59年9月11日 千葉県告示第873号
下泉	袖ヶ浦市 下泉	27,274.15	昭和59年10月9日 千葉県告示第969号
上泉の2	袖ヶ浦市 上泉	20,740.97	昭和61年3月25日 千葉県告示第254号
野里	袖ヶ浦市 野里	19,113.35	昭和61年3月25日 千葉県告示第254号
房根	袖ヶ浦市 上泉	16,266.70	昭和62年4月21日 千葉県告示第392号
怒田	君津市 怒田	29,465.17	昭和62年4月28日 千葉県告示第418号
金谷新町	富津市 金谷	24,024.69	昭和62年4月28日 千葉県告示第419号
長浦	袖ヶ浦市 蔵波	2,935.00	昭和62年6月5日 千葉県告示第553号

区域名	市名大字	面積 (m ²)	指定年月日・告示番号
萩ノ谷	富津市 亀田	3,592.00	昭和62年7月14日 千葉県告示第634号
鬼ヶ谷 1	富津市 金谷	12,459.65	昭和63年4月22日 千葉県告示第357号
鬼ヶ谷 2	富津市 金谷	6,592.94	昭和63年4月22日 千葉県告示第357号
真里谷	木更津市 真里谷	30,388.90	平成元年10月20日 千葉県告示第934号
神納	袖ヶ浦市 神納	17,895.52	平成元年11月10日 千葉県告示第1026号 平成8年3月15日 千葉県告示第263号
飯富	袖ヶ浦市 飯富	30,474.39	平成2年8月31日 千葉県告示第713号 平成11年12月21日 千葉県告示第1018号
相川	富津市 相川	20,110.61	平成3年5月31日 千葉県告示第555号
大井戸 2	君津市 大井戸	2,086.32	平成4年2月21日 千葉県告示第89号
糸川	君津市 糸川	7,533.00	平成4年2月21日 千葉県告示第89号
人見	君津市 人見	45,848.99	平成5年12月17日 千葉県告示第1045号 平成12年4月21日 千葉県告示第409号
下泉 2	袖ヶ浦市 下泉	11,676.89	平成6年4月12日 千葉県告示第499号
八幡	富津市 八幡	2,647.44	平成6年5月17日 千葉県告示第560号
畑沢	木更津市 畑沢	1,701.88	平成6年12月6日 千葉県告示第1037号
小浜	木更津市 小浜	1,680.11	平成7年1月20日 千葉県告示第33号
畑沢 2	木更津市 畑沢	7,709.16	平成7年6月20日 千葉県告示第614号 平成8年3月29日 千葉県告示第399号
谷萩	富津市 萩生	15,685.08	平成7年8月18日 千葉県告示第729号
怒田 2	君津市 怒田	18,281.27	平成8年1月9日 千葉県告示第11号
神納 2	袖ヶ浦市 神納	21,761.55	平成8年3月15日 千葉県告示第262号
飯富 2	袖ヶ浦市 飯富	22,041.84	平成8年3月26日 千葉県告示第350号
久留里市場	君津市 久留里市場	1,297.78	平成10年3月31日 千葉県告示第371号
飯富 3	袖ヶ浦市 飯富	5,820.95	平成10年3月31日 千葉県告示第372号
奈良輪 2	袖ヶ浦市 福王台	3,985.36	平成11年6月18日 千葉県告示第598号 平成13年4月27日 千葉県告示第546号
蔵波	袖ヶ浦市 蔵波	10,905.96	平成11年8月27日 千葉県告示第731号
神納 3	袖ヶ浦市 神納	16,305.17	平成18年3月31日 千葉県告示第285号 平成21年3月13日 千葉県告示第210号

(9) 土砂災害警戒区域等

指定状況

令和4年4月1日現在

市名	自然現象の種類	土砂災害警戒区域 指定数	土砂災害特別警戒区域 指定数
木更津市	急傾斜地の崩壊	231	227
	土石流	44	33
	小計	275	260
君津市	急傾斜地の崩壊	355	351
	土石流	60	35
	小計	415	386
富津市	急傾斜地の崩壊	653	647
	土石流	70	55
	地滑り	20	0
	小計	743	702
袖ヶ浦市	急傾斜地の崩壊	178	174
	土石流	6	5
	小計	184	179
合計		1617	1527

6. 財産の管理状況

(1) 公有財産

ア. 土地

所在地	用途	面積(m ²)	備考
君津市久留里市場473の9	事務所敷地	347.80	上総出張所敷地
君津市久留里市場486の6	〃	724.26	〃
木更津市新田3丁目1936の15	〃	661.15	旧所長公舎敷地

イ. 建物

所在地	用途	面積(m ²)	備考
富津市湊145の11	事務所兼倉庫	233.04	天羽出張所
君津市久留里市場486の6	〃	217.53	上総出張所
富津市湊145の11	車庫兼倉庫	59.20	天羽出張所
木更津市貝淵3-13-34	倉庫	193.20	水防倉庫
君津市久留里市場473-9	〃	61.80	上総出張所
富津市湊145の11	〃	12.15	天羽出張所
〃	〃	70.00	〃

(2) 重要物品

ア. 車両

種別	台数	備考
普通乗用車	1	
小型貨物車	15	
小型特種車	1	水防車1
普通貨物車	3	
普通特種車	2	道路パトロール車2

イ. 機械

種別	台数	備考
光波測距計	1	

外かく団体の概要

令和4年7月1日現在

○ 千葉県道路協会 君津支部

支 部 長	富 津 市 長	高 橋 恭 市
副 支 部 長	袖 ケ 浦 市 長	粕 谷 智 浩
評 議 員	木 更 津 市 長	渡 辺 芳 邦
〃	君 津 市 長	石 井 宏 子
監 事	木更津交通安全協会長	竹 内 義 一
〃	君津交通安全協会長	栗 原 政 夫
幹 事	君津土木事務所長	田 村 英 記
書 記	君津土木事務所次長	金 子 晋 二

目 的 管内道路の改良、維持保全及び道路交通の発達を図ることを目的とする。

○ 千葉県河川協会 君津支部

支 部 長	富 津 市 長	高 橋 恭 市
副 支 部 長	袖 ケ 浦 市 長	粕 谷 智 浩
監 事	木 更 津 市 長	渡 辺 芳 邦
〃	君 津 市 長	石 井 宏 子
幹 事	君津土木事務所長	田 村 英 記
書 記	君津土木事務所次長	金 子 晋 二

目 的 管内河川の治水及び利水に関する方策を研究し、河川の維持改良を図り、もって地域の保全と開発に寄与することを目的とする。

君津土木事務所管内関係期成同盟会等一覧表

令和4年4月1日

期成同盟等名称	関係市町村名	事務局及び問合せ先
道路整備促進期成同盟会 千葉県連合協議会	全市町村	県土整備部道路計画課 千葉市中央区市場町1-1 043-223-3295
千葉県道路整備促進協議会	全市町村	県土整備部道路計画課 千葉市中央区市場町1-1 043-223-3292
千葉県道路協会	全市町村	県土整備部道路環境課 千葉市中央区市場町1-1 043-223-3133
首都圏中央連絡自動車道 建設促進期成同盟会	千葉市, 木更津市, 茂原市, 成田市 東金市, 市原市, 君津市, 富津市 袖ヶ浦市, 八街市, 富里市, 神崎町 多古町, 大網白里町, 山武市 横芝光町, 芝山町, 一宮町, 睦沢町 長生村, 白子町, 長柄町, 長南町	県土整備部道路計画課 千葉市中央区市場町1-1 043-223-3297
東京湾環状道路並びに 関連道路建設促進期成同盟	千葉市, 船橋市, 木更津市, 松戸市 市原市, 君津市, 富津市, 浦安市 袖ヶ浦市, 市川市, 習志野市	県土整備部道路計画課 千葉市中央区市場町1-1 043-223-3120
東関東自動車道館山線 建設促進期成同盟会	千葉市, 市原市, 木更津市, 袖ヶ浦市 君津市, 富津市, 館山市, 鴨川市 鋸南町, 南房総市	県土整備部道路計画課 千葉市中央区市場町1-1 043-223-3120
東関東自動車道館山線・ 一般国道127号富津館山 道路建設促進期成同盟会	館山市, 木更津市, 君津市, 富津市 鋸南町, 南房総市	館山市建設環境部都市計画課 館山市北条1145-1 0470-22-3640
東金・茂原・木更津間 首都圏中央連絡自動車道 建設促進協議会	千葉市, 木更津市, 茂原市, 東金市 市原市, 君津市, 富津市, 袖ヶ浦市 大網白里町, 一宮町, 睦沢町, 長生村 白子町, 長柄町, 長南町	茂原市都市建設部土木建設課 茂原市道表1 0475-23-2111
国道409号道路整備 促進期成同盟会	木更津市, 市原市, 茂原市, 東金市 成田市, 袖ヶ浦市, 長南町 大網白里町, 八街市, 富里市, 長柄町	茂原市都市建設部土木建設課 茂原市道表1 0475-23-2111
国道410号並びに関連道路 整備促進期成同盟会	館山市, 木更津市, 鴨川市, 君津市 富津市, 袖ヶ浦市, 鋸南町, 南房総市	君津市建設部建設計画課 君津市久保2-13-1 0439-56-1345
国道410号(久留里工区) 改良促進期成同盟会	君津市上総地区(各区長)	君津市建設部建設計画課 君津市久保2-13-1 0439-56-1345
一般国道465号 整備促進期成同盟会	富津市, 君津市, 大多喜町, いすみ市	富津市建設経済部都市政策課 富津市下飯野2443 0439-80-1317
国道465号改良及び バイパス期成同盟会	君津市 君津市黄和田畑～君津市藤林自治会	君津市建設部建設計画課 君津市久保2-13-1 0439-56-1345

期成同盟等名称	関係市町村名	事務局及び問合せ先
清和地区国道465号並びに 関連道路整備促進期成同盟会	君津市清和地区	君津市建設部建設計画課 君津市久保2-13-1 0439-56-1345
県道加茂木更津線改良及び バイパス期成同盟会	君津市	君津市建設部建設計画課 君津市久保2-13-1 0439-56-1345
追原周辺地域活性化委員会	君津市, 鴨川市	君津市建設部建設計画課 君津市久保2-13-1 0439-56-1345
主要地方道千葉鴨川線 改良期成同盟会	鴨川市, 君津市, 南房総市	鴨川市都市建設課 鴨川市横渚1450 04-7093-7835
主要地方道鴨川保田線 改良期成同盟会	鴨川市, 富津市, 鋸南町, 南房総市	鴨川市都市建設課 鴨川市横渚1450 04-7093-7835
主要地方道市原天津小湊線 改良期成会	君津市, 鴨川市	鴨川市都市建設課 鴨川市横渚1450 04-7093-7835
主要地方道富津館山線 改良期成同盟会	富津市, 鴨川市	富津市建設経済部都市政策課 富津市下飯野2443 0439-80-1317
県道富津館山線 改良期成同盟会	館山市, 鴨川市, 富津市, 南房総市	富津市建設経済部都市政策課 富津市下飯野2443 0439-80-1317
富津市飯野地区基幹道路 整備期成同盟会 (大貫青堀線・君津大貫線)	富津市飯野地区	富津市建設経済部都市政策課 富津市下飯野2443 0439-80-1317
国定公園鹿野山 観光開発協議会	君津市, 富津市	君津市経済部観光課 君津市久保2-13-1 0439-56-1325
富津市東京湾口道路等 建設促進協議会	富津市	富津市総務部企画課 富津市下飯野2443 0439-80-1229
千葉県河川協会	全市町村	県土整備部河川環境課 千葉市中央区市場町1-1 043-223-3147
全国治水砂防協会千葉県支部	木更津市, 君津市, 富津市, 袖ヶ浦市 他31市町村	県土整備部河川環境課 千葉市中央区市場町1-1 043-223-3147
小糸川河川改修促進期成同盟会	君津市	君津市建設部建設計画課 君津市久保2-13-1 0439-56-1345
小糸川・岩瀬川・川名川沿岸 農業農村総合整備事業 推進協議会	君津市, 富津市	小糸川沿岸土地改良区 君津市中島298 0439-32-3411

案内図



千葉県君津土木事務所

〒292-0833 木更津市貝淵3丁目13番34号
TEL: 0438-25-5131(代) / FAX: 0438-25-0683

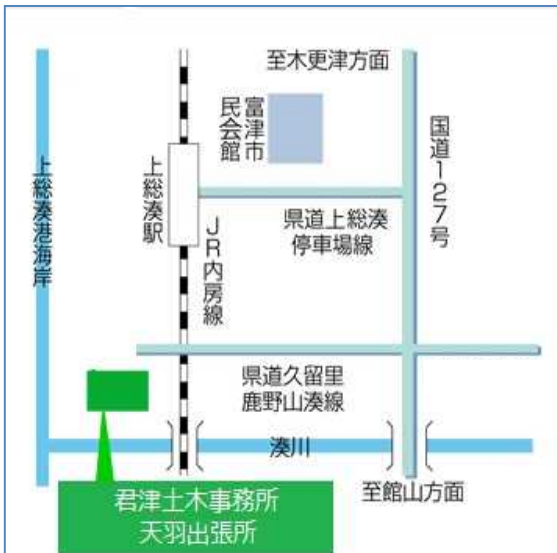

千葉県君津土木事務所 天羽出張所
〒299-1607 富津市湊145-6
TEL: 0439-67-0107
FAX: 0439-67-2279



千葉県君津土木事務所 上総出張所
〒292-0421 君津市久留里市場473-9
TEL: 0439-27-2017
FAX: 0439-27-2967